



Condizionatore Toshiba

Manuale dell'utente

Unità interna

Serie RAS-10G2KVP
Serie RAS-13G2KVP
Serie RAS-16G2KVP

Unità esterna

Serie RAS-10G2AVP
Serie RAS-13G2AVP
Serie RAS-16G2AVP

- Grazie per aver acquistato questo condizionatore Toshiba.
- Per utilizzare il prodotto in modo corretto e sicuro, leggere attentamente il presente manuale dell'utente prima di iniziare a utilizzarlo.
- Conservare il manuale in un posto sicuro per poterlo consultare in qualsiasi momento.



1115750102

Indice



Precauzioni per la sicurezza pagina 4

Attenersi alle istruzioni seguenti..... 4

Nome delle parti pagina 5

Unità interna..... 5

Unità esterna..... 6

Accessori (fissaggio e rimozione del porta telecomando)..... 6

Telecomando..... 7

Operazioni preliminari prima dell'utilizzo e verifiche pagina 9

Inserimento della pila..... 9

Impostazione dell'orologio..... 9

Verifica della trasmissione e della ricezione..... 10

Funzionamento automatico pagina 11

Raffreddamento, Riscaldamento, Riscaldamento a 8°C, Deumidificazione e Solo ventilazione pagina 12

Purificatore e ionizzatore al plasma pagina 14

Volume dell'aria, Direzione dell'aria e Oscillazione dei deflettori pagina 15

Per modificare il volume dell'aria..... 15

Per modificare la direzione dell'aria..... 15

Per far oscillare i deflettori..... 15

Movimento dei deflettori verticali..... 15

Flussi d'aria disponibili pagina 16

Flusso d'aria ampio, flusso d'aria diretto..... 16

Funzionamento del timer pagina 17

Comfort Sleep..... 17

Timer di accensione, spegnimento..... 18

Funzionamento settimanale del timer pagina **19**

Utilizzo di WEEKLY TIMER nei casi seguenti.....	19
Impostazione di WEEKLY TIMER.....	20
Modifica del programma Timer settimanale.....	22
Disattivazione di WEEKLY TIMER.....	22
Eliminazione di programmi.....	23

Esempi di utilizzo del timer Settimanale pagina **24**

Impostazione del funzionamento preferito pagina **28**

Funzione PRESET.....	28
----------------------	----

Risparmio energetico pagina **29**

FUNZIONE ECO.....	29
-------------------	----

Limite massimo di Consumo Energetico e di corrente pagina **30**

FUNZIONE POWER-SELECTION.....	30
-------------------------------	----

Regolazione luminosità della spia del display di funzionamento pagina **31**

Deumidificazione interna pagina **32**

Pulizia e manutenzione pagina **33**

Una pulizia e una manutenzione corrette allungano la durata del condizionatore e consentono di risparmiare energia.....	33
Dopo un lungo periodo di inutilizzo.....	34
Ripresa dell'utilizzo.....	34
Controlli regolari.....	34

Se la lampada dell'unità interna lampeggia pagina **35**

Impostazione del Riavvio Automatico pagina **36**

Casi particolari pagina **37**

Se il telecomando non è disponibile.....	37
Se 2 condizionatori sono installati uno vicino all'altro.....	37
Rumorosità del condizionatore durante il funzionamento.....	37

Questi non sono problemi di funzionamento pagina **38**

Funzionamento e comportamento del condizionatore.....	38
Presenza di condensa o vapore.....	38
Presenza di odori o sporcizia.....	38
Spia di funzionamento.....	39
Utilizzo del telecomando.....	39
Presenza di rumori.....	39

Precauzioni per la sicurezza

Attenersi alle istruzioni seguenti

⚠ PERICOLO

- Non installare, riparare, aprire o rimuovere il coperchio. Ci si potrebbe esporre a tensioni pericolose. Chiedere al rivenditore o a uno specialista di effettuare questa operazione.
- Lo spegnimento dell'alimentazione non evita il potenziale pericolo di scosse elettriche.
- L'apparecchio verrà installato conformemente alle norme di cablaggio nazionali.
- Nel cablaggio fisso deve essere incluso uno strumento per lo scollegamento dall'alimentazione, munito di una separazione dei contatti di almeno 3 mm in tutti i poli.

⚠ ATTENZIONE

- Non esporre il corpo direttamente all'aria fredda o calda per un lungo periodo di tempo.
- Non infilare le dita o oggetti vari nella presa di ingresso/uscita aria.
- In caso di anomalie (come odore di bruciato ecc.), arrestare il condizionatore e spegnere l'interruttore di circuito.
- Esigere lo svolgimento dei lavori di installazione da parte del punto vendita al dettaglio utilizzato o dei distributori professionali utilizzati. La procedura di installazione necessita di conoscenze e competenze specialistiche. In caso di lavori di installazione svolti dai clienti, possono verificarsi incendi, scosse elettriche, lesioni o perdite d'acqua.
- Non scegliere un luogo di installazione in cui possono verificarsi perdite di gas infiammabile. Le perdite o l'accumulo di gas intorno all'unità possono causare degli incendi.
- Non ACCENDERE/SPEGNERE l'interruttore di circuito o premere i bottoni con le mani bagnate poiché si corre il rischio di rimanere vittima di scosse elettriche.
- Non smontare, modificare o spostare l'unità da soli. La mancata osservanza di questa indicazione può essere causa di incendi, scosse elettriche o perdite d'acqua. Se si devono eseguire dei lavori di riparazione o spostamento, richiedere l'assistenza del punto vendita al dettaglio utilizzato o di un rivenditore Toshiba.
- Non scegliere un luogo per l'installazione soggetto a livelli eccessivi di acqua o umidità, come i bagni. Il deterioramento dell'isolamento può essere causa di scosse elettriche o incendi.
- Quando si sposta o ripara l'unità, contattare il punto vendita al dettaglio utilizzato. Eventuali atterraggiamenti dei fili elettrici, possono causare scosse elettriche o incendi.
- In caso di errore (come odore di bruciato o se l'unità non raffredda), arrestare il condizionatore e spegnere l'interruttore di circuito. Il funzionamento continuo può essere causa di incendi o scosse elettriche. Se si devono eseguire dei lavori di riparazione o assistenza, rivolgersi al punto vendita al dettaglio utilizzato oppure a un rivenditore Toshiba.
- Esigere lo svolgimento dei lavori di messa a terra da parte del punto vendita al dettaglio o dei distributori professionali utilizzati. Una messa a terra insufficiente può essere causa di scosse elettriche. Non collegare la messa a terra a un tubo di gas, condotto dell'acqua, asta parafulmini o linea telefonica.
- Se l'uscita della tubazione dell'unità interna risulta esposta a causa dello spostamento dell'unità, chiudere l'apertura. Il contatto con i componenti elettrici interni può causare lesioni o scosse elettriche.
- Non inserire materiali (metallo, carta, acqua ecc.) nell'uscita dell'aria o nell'apertura della presa d'aria. La ventola potrebbe ruotare ad alta velocità, oppure ci sono delle sezioni soggette ad alta tensione che possono causare lesioni o scosse elettriche.
- Utilizzare una presa di corrente indipendente per alimentare l'unità; in caso contrario, potrebbero verificarsi degli incendi.
- Un mancato raffreddamento o riscaldamento da parte dell'unità potrebbe essere causato da perdite di refrigerante. Contattare il punto vendita al dettaglio utilizzato. Il refrigerante utilizzato nell'unità è sicuro. In condizioni normali non perde, ma se ciò accade, perderà nella stanza in cui si trova l'unità, per cui un eventuale contatto con una fonte di calore come un riscaldatare o una stufa può causare una reazione dannosa.
- Se dell'acqua o delle sostanze estranee penetrano nei componenti interni, arrestare immediatamente l'unità e spegnere l'interruttore di circuito. L'utilizzo dell'unità in maniera continua può causare incendi o scosse elettriche. Contattare il punto vendita al dettaglio utilizzato per la riparazione.
- Non pulire da soli l'interno dell'unità. Chiedere al punto vendita al dettaglio utilizzato di eseguire la pulizia interna del condizionatore. Una pulizia errata può causare la rottura dei componenti in resina o dei difetti nell'isolamento dei componenti elettrici, con conseguenti perdite d'acqua, scosse elettriche o incendi.
- Non danneggiare o modificare il cavo di alimentazione. Non collegare il cavo al centro o usare prolunghe a prese multiple condivise con altri apparecchi. La mancata osservanza di questa indicazione può essere causa di incendi.
- Non posizionare oggetti pesanti sul cavo di alimentazione, esporre il suddetto a calore o tirarlo in quanto si potrebbero causare scosse elettriche o incendi.
- Questo apparecchio non deve essere usato da persone (inclusi i bambini) con capacità fisiche, sensoriali o mentali ridotte, o che mancano di esperienza e conoscenza, a meno che non abbiano ricevuto una supervisione o istruzioni sull'uso dell'apparecchio da parte di una persona responsabile della loro sicurezza.
- I bambini devono ricevere supervisione per assicurare che non giochino con l'apparecchio.
- Per il rabbocco o la sostituzione, non usare alcun refrigerante diverso da quello specificato. Diversamente, nel ciclo di raffreddamento può crearsi una sovrappressione anomala, che può provocare un guasto o un'esplosione, con conseguenti lesioni.

⚠ AVVERTENZA

- Verificare che l'interruttore di circuito sia stato installato correttamente. In caso contrario, potrebbero verificarsi delle scosse elettriche. Per verificare il metodo di installazione, contattare il punto vendita al dettaglio utilizzato o il distributore professionale che ha installato l'unità.
- Quando si usa l'unità in una stanza chiusa o insieme ad altri apparecchi a combustione, accertarsi di aprire ogni tanto una finestra per consentire la ventilazione dell'aria. Una ventilazione insufficiente può causare soffocamento a causa della perdita di ossigeno.
- Evitare di utilizzare l'unità per periodi prolungati in ambienti soggetti a umidità elevata (oltre l'80%) ad esempio stanze con finestre o porte aperte. Potrebbe formarsi della condensa nell'unità interna con eventuali gocciolamenti sui mobili.
- Se l'unità non verrà utilizzata per un lungo periodo di tempo, spegnere l'interruttore principale o l'interruttore di circuito.
- Si consiglia di effettuare operazioni di manutenzione da parte di uno specialista quando l'unità viene utilizzata da molto tempo.
- Almeno una volta l'anno verificare che la superficie su cui è installata l'unità esterna non sia danneggiata. Se un danno viene ignorato, l'unità potrebbe cadere o ribaltarsi causando lesioni.
- Utilizzare una scala resistente quando si inserisce/smonta il pannello anteriore/filtro dell'aria. La mancata osservanza di questa indicazione può essere causa di cadute o lesioni.
- Non stare in piedi sull'unità esterna o sistemare degli oggetti sull'unità. In caso contrario, si potrebbe rimanere vittima di lesioni a causa della caduta o del ribaltamento dell'unità. I danni all'unità possono causare scosse elettriche o incendi.
- Non utilizzare apparecchi a combustione sotto il flusso diretto dell'aria proveniente dal condizionatore. Una combustione insufficiente può causare soffocamento.
- Non sistemare nulla attorno all'unità esterna e impedire il formarsi di cumuli di foglie intorno ad essa. Le foglie cadute e i piccoli animali potrebbero entrare in contatto con i componenti elettrici interni, causando guasti o incendi.
- Non sistemare animali e piante nei luoghi soggetti al flusso diretto del condizionatore, in quanto il suddetto potrebbe avere un'influenza negativa su di essi.
- Accertarsi che l'acqua drenata sia scaricata. Un eventuale scarico insufficiente può provocare perdite d'acqua con conseguenti danni ai mobili. Per verificare la correttezza del metodo di installazione, contattare il punto vendita al dettaglio utilizzato o il distributore professionale che ha installato l'unità.
- Non sistemare sull'unità contenitori di liquidi, come i vasi. La mancata osservanza di questa indicazione può causare penetrazioni dell'acqua nell'unità, con conseguente deterioramento dell'isolamento elettrico e scosse elettriche.
- Non utilizzare l'unità per applicazioni speciali, come la conservazione di cibo, la sistemazione di animali o l'esposizione di piante, dispositivi di precisione od oggetti d'arte. Non utilizzare l'unità su imbarcazioni o in altri veicoli in quanto si potrebbero arrecare danni al condizionatore e ai suddetti.
- Non sistemare apparecchi elettrici o mobili sotto l'unità poiché potrebbero cadere delle gocce d'acqua con conseguenti guasti o danni.
- Prima di eseguire la pulizia, arrestare l'unità e disattivarla con l'interruttore di circuito. Poiché la ventola interna gira ad alta velocità, possono verificarsi lesioni.
- Non lavare l'unità principale con l'acqua poiché si corre il rischio di rimanere vittima di scosse elettriche.
- Una volta pulito il pannello anteriore/filtro dell'aria, strofinare via l'acqua e lasciarli asciugare. Gli eventuali residui d'acqua possono essere causa di scosse elettriche.
- Dopo aver tolto il pannello anteriore, non toccare le parti in metallo dell'unità al fine di evitare lesioni.
- Non toccare la presa d'aria o le alette di alluminio dell'unità esterna. In caso contrario, potrebbero verificarsi lesioni.
- Se si odono dei tuoni ed è possibile che si verifichino dei fulmini, arrestare l'unità e scollegare l'interruttore di circuito. I fulmini possono danneggiare l'unità.
- Il produttore non si assume alcuna responsabilità per danni causati dalla non osservanza delle disposizioni contenute in questo manuale.
- Le pile per il telecomando:
 - Devono essere inserite con la corretta polarità (+) e (-).
 - Non devono essere ricaricate.
 - Non utilizzare pile scadute (scadenza riportata nel "Periodo di utilizzo consigliato").
 - Non tenere le pile usate all'interno del telecomando.
 - Non utilizzare pile di diverso tipo o utilizzare pile nuove con pile vecchie.
 - Non saldare direttamente le pile.
 - Non far andare in corto circuito le pile, non disassemblarle, scaldarle o metterle a contatto con fuoco. Se le pile non vengono smaltite in modo corretto, potrebbero scoppiare o far fuoriuscire del fluido che potrebbe causare bruciate o lesioni. Se si viene a contatto con il fluido, lavare con abbondante acqua. Se il fluido venisse a contatto con i dispositivi, ripulire il dispositivo per evitare il contatto diretto.
 - Tenere lontano dalla portata dei bambini. Se la pila viene ingerita, rivolgersi immediatamente a un dottore.
- Il produttore non si assume alcuna responsabilità per danni causati dalla non osservanza delle disposizioni contenute in questo manuale.

Nome delle parti

Unità interna

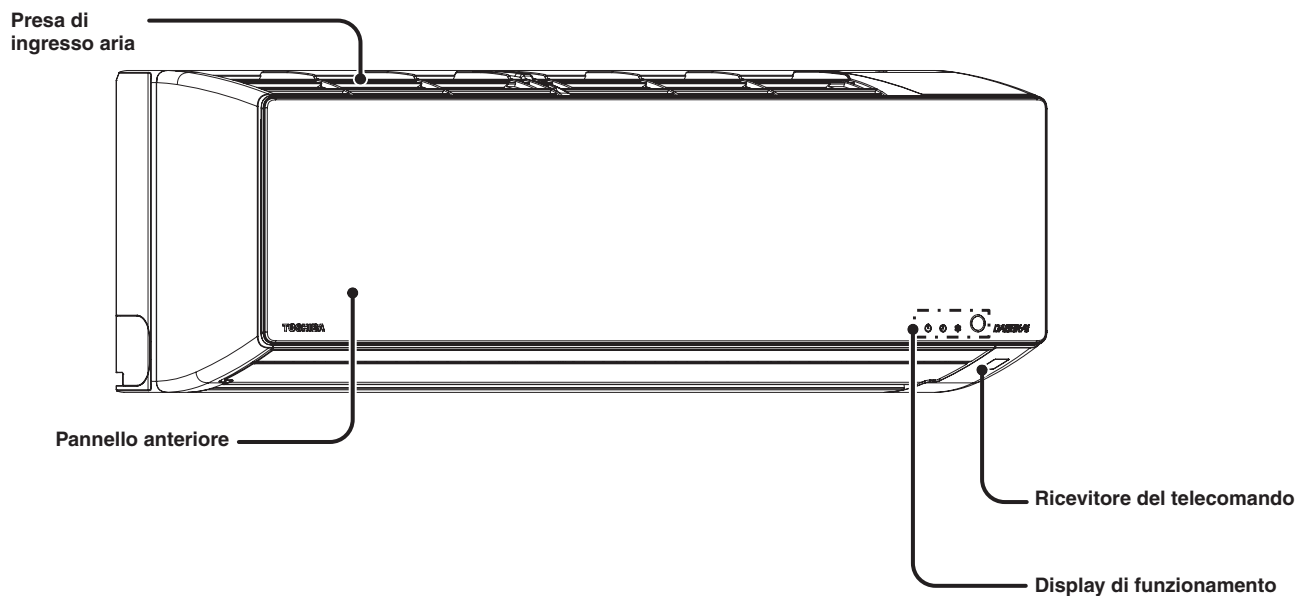

Quando il pannello anteriore è aperto

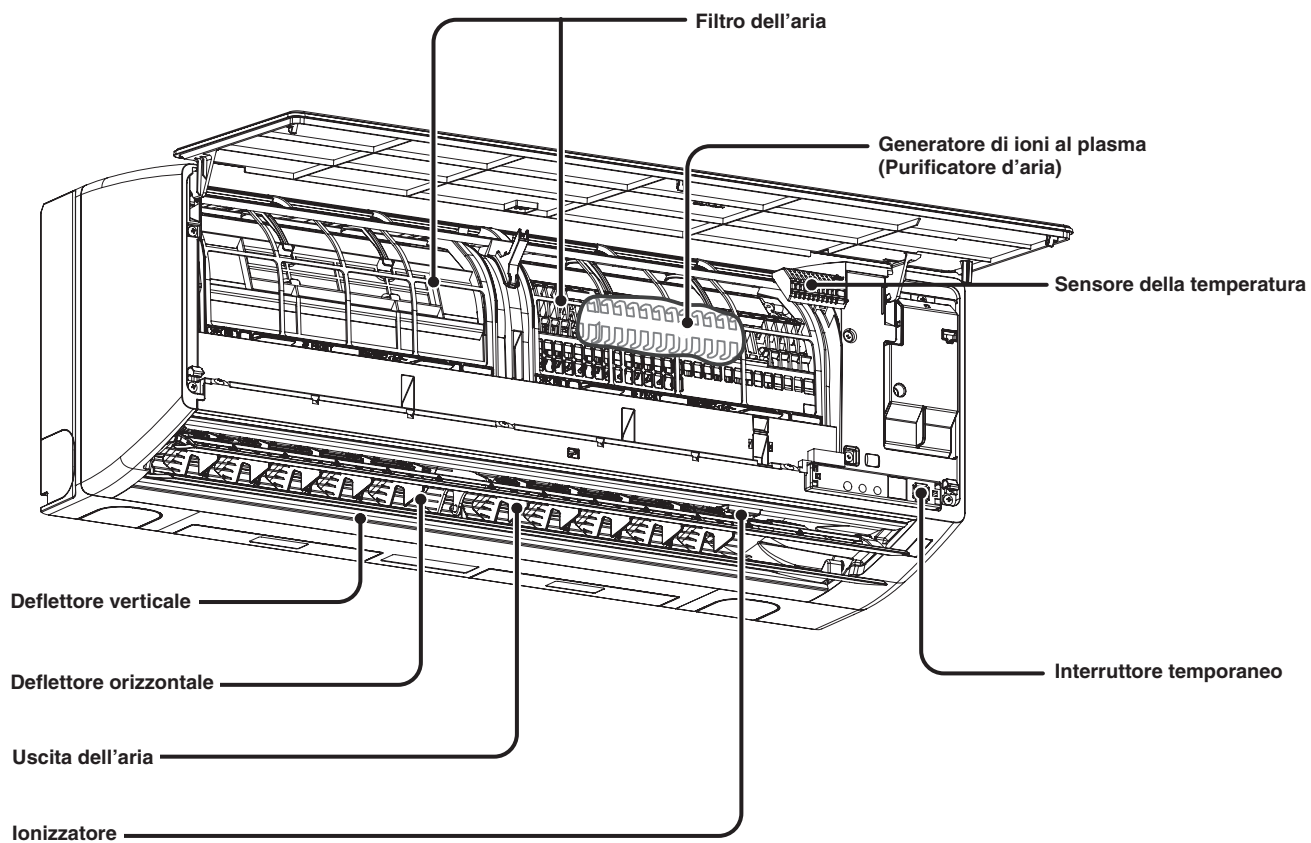

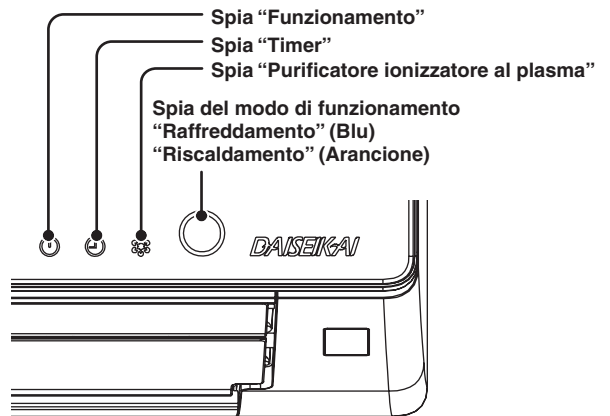
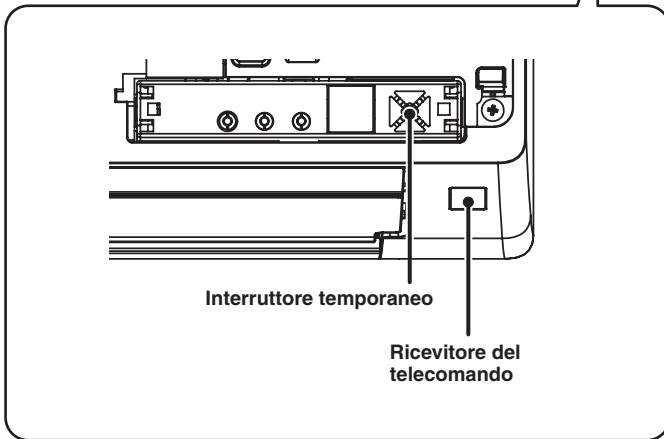
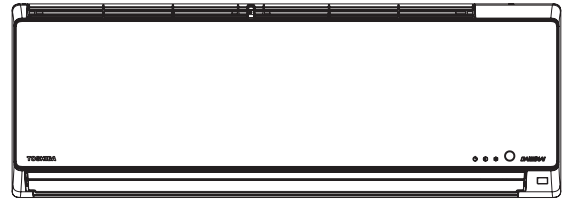
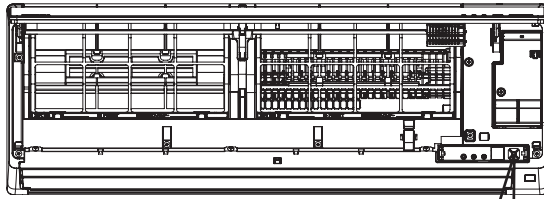

Unità esterna

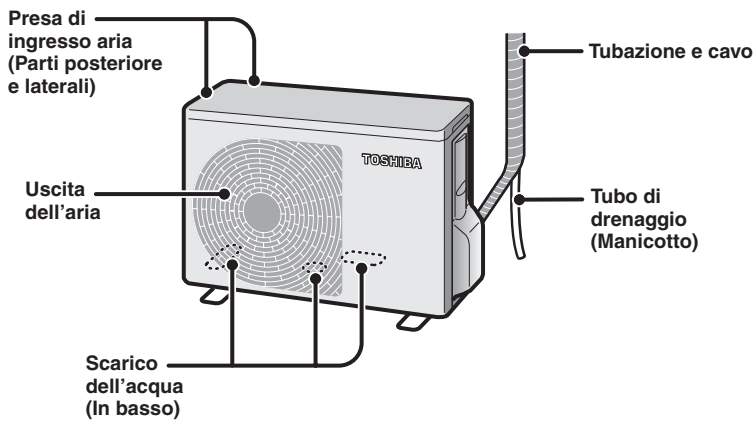

Accessori

Telecomando

Porta telecomando

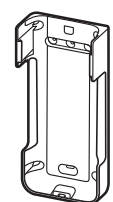

Pile a secco (2)
Pile a secco alcaline AAA

Viti di fissaggio per il porta telecomando (2)

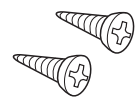
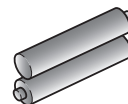

Fissaggio del porta telecomando.

Fissare il porta telecomando su una parete o una colonna utilizzando le viti di fissaggio in dotazione per il porta telecomando.

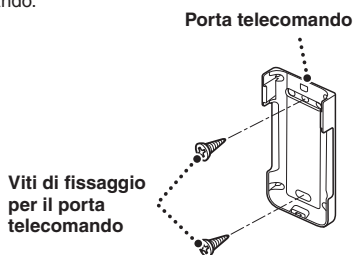

Inserimento / Rimozione del telecomando dal porta telecomando.

Inserire la "Sporgenza" del porta telecomando nel foro posizionato nella parte inferiore del telecomando premendo nella posizione indicata dalla freccia. Per la rimozione, eseguire la procedura inversa.

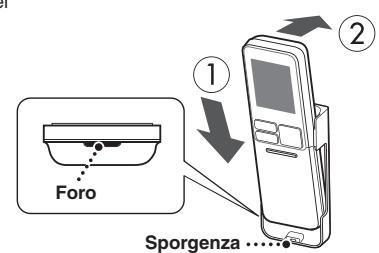

Nome delle parti (continua)

Telecomando

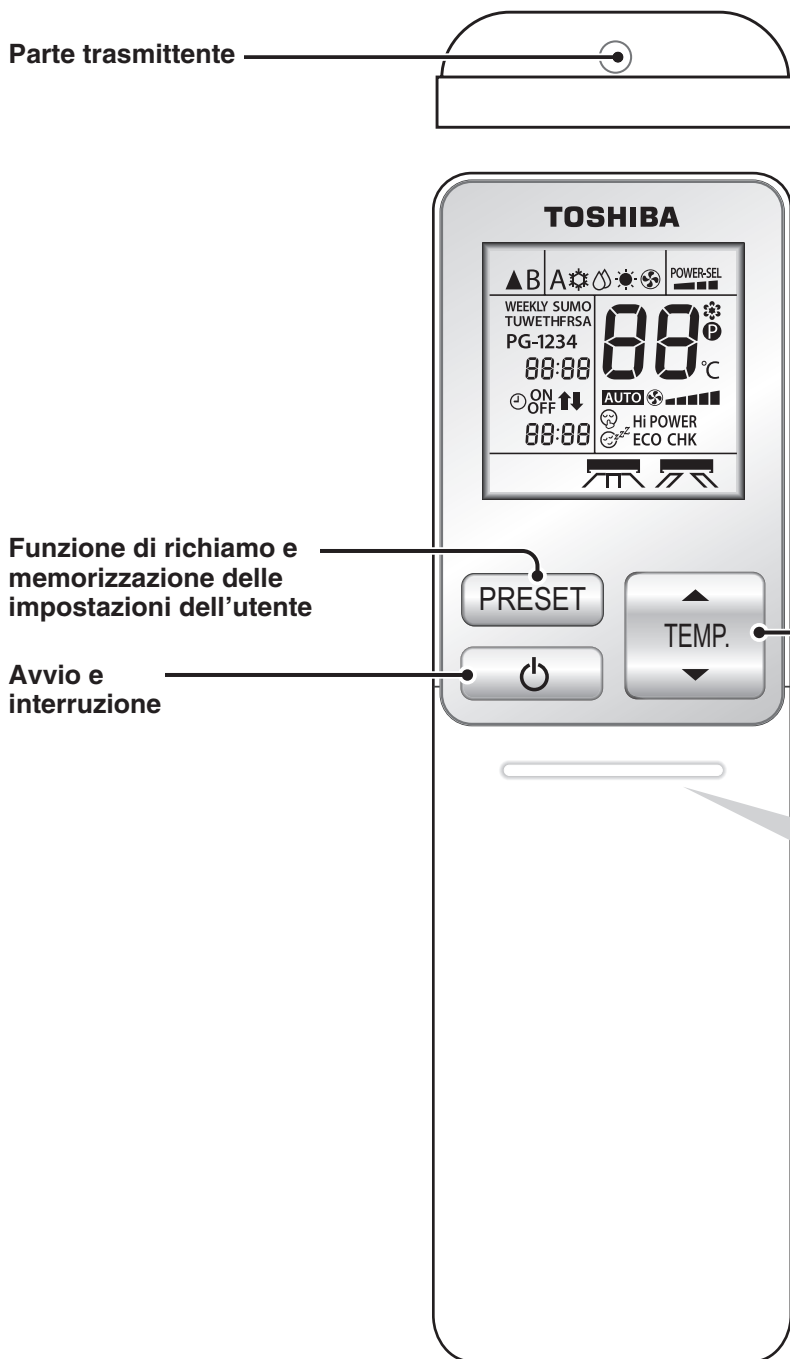

Tipi di tono di ricezione

Quando l'unità interna riceve un segnale dal telecomando, viene emesso un tono di ricezione.

- Pi Funzionamento, modifica
- Pi Interruzione
- PiPi Avviso

Quando viene emesso **● PiPi** l'avviso, significa che l'impostazione torna al valore iniziale.

(Esempio) Impostazione della temperatura.

↔ 22°C ↔ 23°C ↔ 24°C ↔ 25°C ↔ 26°C ↔
Pi Pi Pi Pi Pi

Valori iniziali

Temperatura	24°C	Oscillazione	Disattivato
Volume dell'aria	Automatico	Direzione orizzontale	Dritto
Flusso d'aria	Disattivato	Direzione verticale	Limite più basso

Apertura del coperchio del telecomando

Tirare verso di sé premendo leggermente la parte superiore del coperchio.





Telecomando con coperchio aperto

Tutti gli indicatori vengono mostrati a scopo illustrativo.

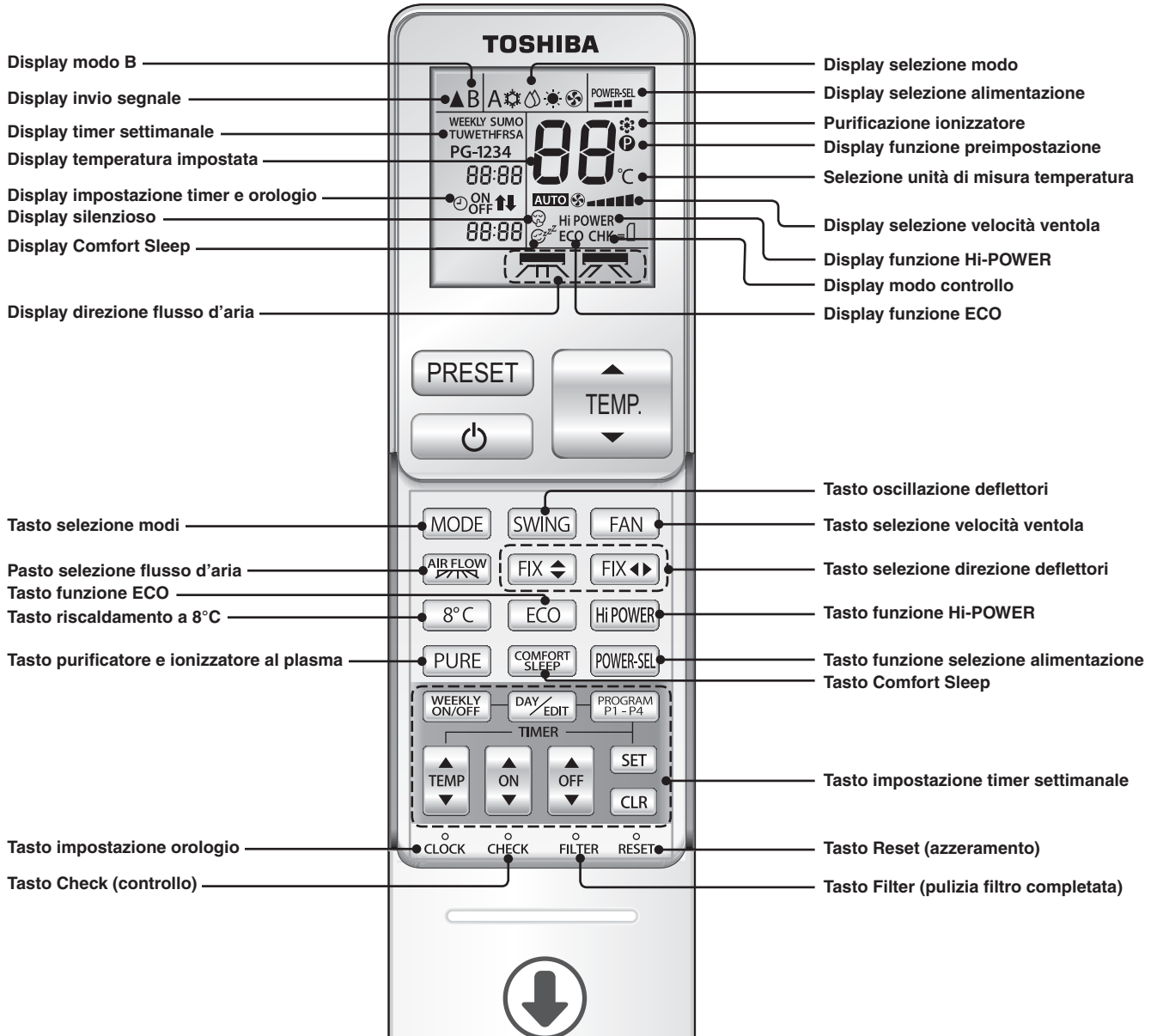

Con coperchio aperto

Note

- Non versare acqua sul telecomando.
- Non posizionare il telecomando in luoghi in cui la temperatura è soggetta a bruschi aumenti o cali (Per esempio, esposto alla luce solare diretta, vicino a una stufa, sul televisore, su un pavimento caldo o vicino a una finestra).
- In caso il telecomando attivasse altri dispositivi elettrici, isolare i dispositivi o consultare il rivenditore.
- Qualora si utilizzino lampade fluorescenti vicino all'unità interna, è possibile che il segnale del telecomando non riesca a raggiungere il ricevitore del segnale a infrarossi e questo può impedire l'utilizzo delle funzioni di accensione e spegnimento del condizionatore.
- Non inserire aghi o barre nell'apertura.

Operazioni preliminari prima dell'utilizzo e verifiche

Telecomando

Inserimento della pila

- 1 Rimuovere il coperchio e inserire le pile a secco alcaline AAA

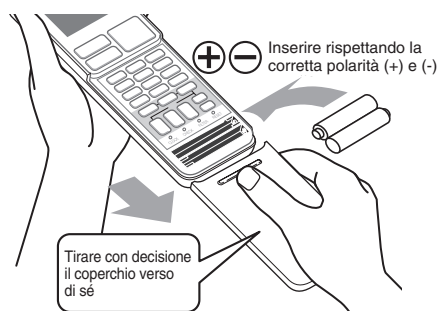

- 2 Premere il tasto CLOCK
 - Regolare l'orario facendo riferimento a "Impostazione dell'orologio" sulla destra.



- 3 Fissare il coperchio

Impostazione dell'orologio

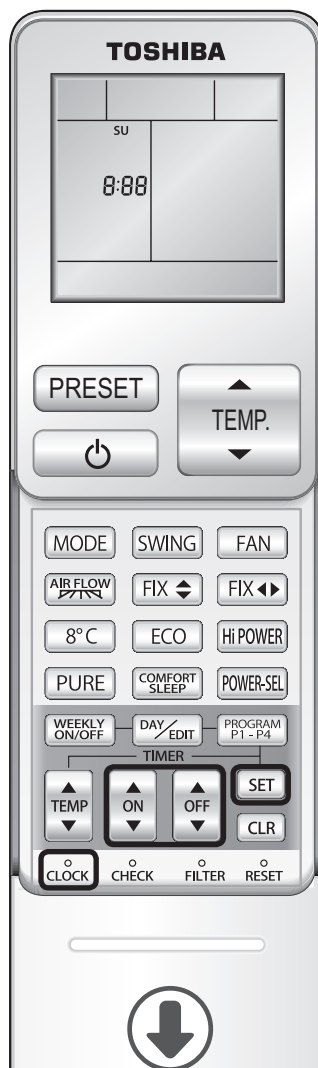

Con coperchio aperto

- 1 Premere il tasto CLOCK



- 2 Regolare "Giorno"



- Il giorno "SU" (Sunday, domenica) lampeggia e passerà al giorno successivo premendo una volta il tasto.

- 3 Regolare "Orario"

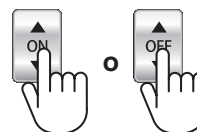

- Ad ogni pressione l'orario avanza di 1 minuto. Premendo in modo continuo, l'orario avanza a intervalli di 10 minuti.

- 4 Confermare "Orario"



Note

- Le pile a secco durano circa 1 anno in caso di utilizzo normale.
- La pila deve essere sostituita quando non viene più ricevuto alcun suono dall'unità interna o diventa impossibile selezionare le funzioni desiderate.
- Durante la sostituzione, sostituire contemporaneamente le 2 pile a secco alcaline AAA con pile nuove dello stesso tipo.
- Se non si utilizza l'unità per 1 mese o più, rimuovere le pile per evitare che si danneggino.

Unità interna

Attivare l'alimentazione principale

- Una volta attivata l'alimentazione principale, occorre attendere 3 minuti prima che l'unità sia pronta per l'uso. Durante questo periodo, la spia di funzionamento si illumina. Tuttavia il compressore non si avvia.

Verifica della trasmissione e della ricezione

Puntare il telecomando verso il ricevitore del telecomando sull'unità interna.



- La correttezza del segnale è confermata dall'emissione del tono di ricezione e la spia di funzionamento si illumina.
- Quando viene premuto il tasto , il tono di ricezione e il funzionamento si interrompono.

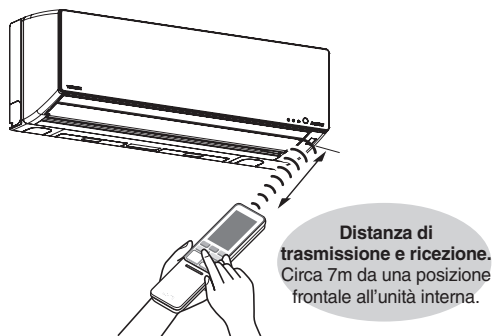

- Verificare che il segnale sia trasmesso e ricevuto nella posizione installata se il telecomando è fissato al porta telecomando.

Note

- Utilizzare il telecomando da una posizione in cui l'unità interna riesce a ricevere il segnale. Il telecomando non funziona se il segnale viene bloccato da tende o porte scorrevoli.
- La distanza tra dispositivo di trasmissione e di ricezione deve essere ridotta in presenza di luce forte, per esempio la luce solare, che influisce sulla trasmissione e sulla ricezione.
- La distanza tra dispositivo di trasmissione e di ricezione deve essere ridotta se il telecomando si trova in posizione obliqua rispetto all'unità principale.

Funzionamento automatico



Il condizionatore seleziona la funzione raffreddamento o riscaldamento.

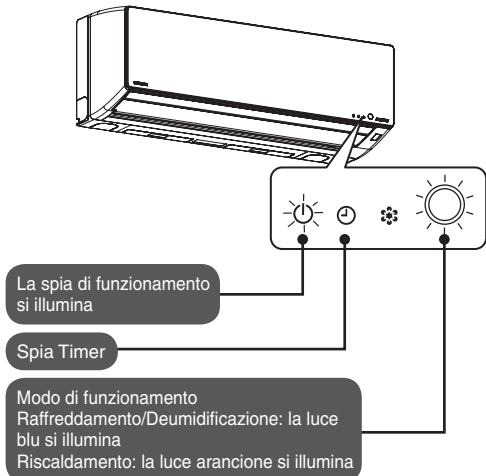

La spia di funzionamento si illumina

Spia Timer

Modo di funzionamento
Raffreddamento/Deumidificazione: la luce blu si illumina
Riscaldamento: la luce arancione si illumina

Se viene emesso il segnale acustico **PiPi**, significa che l'impostazione torna al valore iniziale.

← Pagina 7



Per avviare il funzionamento automatico, selezionare **A**



- Il volume dell'aria può essere solo "Automatico".

Termine dell'utilizzo.

- Dopo aver terminato l'utilizzo dell'unità, si avvia la procedura di deumidificazione interna. (Si accende la spia TIMER)
- ※ Se il periodo di funzionamento è inferiore a 10 minuti, questa procedura non viene eseguita.



Per modificare la temperatura **TEMPERATURE**

Più basso

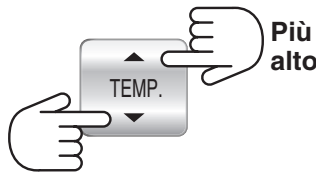

- A ogni pressione, la temperatura cambia di 1°C. Premendo in modo continuo, la temperatura cambia in modo continuo.
- Le temperature disponibili sono comprese tra 17°C e 30°C.

Il segnale acustico **PiPi** viene emesso al raggiungimento dei 24°C.

Raffreddamento, Riscaldamento, Riscaldamento a 8°C, Deumidificazione e Solo ventilazione



Raffreddamento e riscaldamento

La temperatura e il volume dell'aria per il raffreddamento e il riscaldamento possono essere impostati secondo le proprie preferenze. Quando è selezionata la funzione Riscaldamento a 8°C, è possibile impostare soltanto il volume dell'aria.

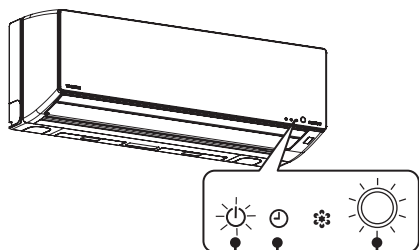

La spia di funzionamento si illumina

Spia Timer

Modo di funzionamento
Raffreddamento/Deumidificazione: la luce blu si illumina
Riscaldamento: la luce arancione si illumina

Se viene emesso il segnale acustico **PIPI**, significa che l'impostazione torna al valore iniziale.

← Pagina 7



Raffreddamento		
Deumidificazione		
Riscaldamento		
Solo ventilazione		
Riscaldamento a 8°C		

Sbrinamento durante il riscaldamento

Non si tratta di un'anomalia

È possibile che lo scambiatore di calore dell'unità esterna si ricopra di ghiaccio durante la procedura di riscaldamento. Per evitare problemi di funzionamento, in questo caso la funzione di sbrinamento si avvia automaticamente. In questa fase è possibile che l'aria calda proveniente dall'unità interna si arresti o che acqua o vapore compaiano sull'unità esterna. Tutte queste eventualità sono normali. Lo sbrinamento può partire immediatamente dopo il termine del funzionamento.

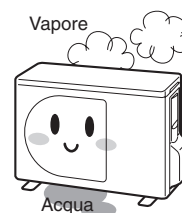



Deumidificazione

Per quanto riguarda la deumidificazione, un raffreddamento moderato viene controllato automaticamente.

Per modificare la temperatura

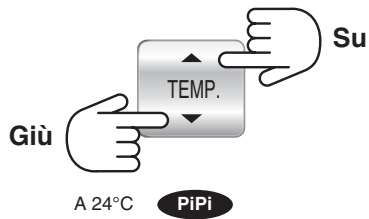

- Ad ogni pressione, la temperatura cambia di 1°C. Premendo in modo continuo, la temperatura cambia in modo continuo.
- L'intervallo di temperature disponibili è compreso tra 17°C e 30°C.

Termine dell'utilizzo

- La procedura di deumidificazione interna si avvia non appena termina il funzionamento. (Si accende la spia TIMER)
- ※ La procedura di deumidificazione interna non viene eseguita se il funzionamento ha una durata pari o inferiore a 10 minuti.

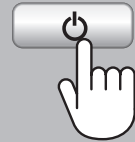

Note

- Il refrigerante che fluisce può causare rumori; non si tratta tuttavia di un malfunzionamento.
- Quando la temperatura esterna è bassa, la temperatura nella stanza può diventare inferiore alla temperatura selezionata.
- Nel modo Deumidificazione, il volume dell'aria è impostato solo su Auto.

Purificatore e ionizzatore al plasma

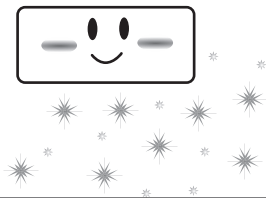

L'efficienza di assorbimento delle impurità che fluttuano nell'aria è aumentata dallo ionizzatore e dal generatore di ioni al plasma. Le impurità sono catturate dal condizionatore e vengono quindi eliminate con l'acqua drenata.

In questo modo, l'aria rilasciata dal condizionatore viene mantenuta pulita.

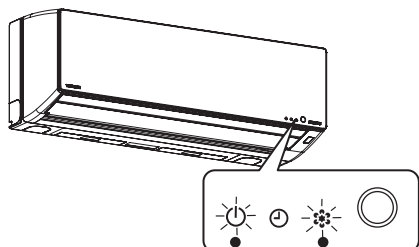

La spia di funzionamento si illumina

La spia del purificatore e ionizzatore al plasma si illumina



Per la pulizia dell'aria, Purificatore e ionizzatore al plasma



Quando si interrompe il funzionamento.

- Dopo l'interruzione, si avvia la pulizia automatica (si accende la spia TIMER).
- ※ Se il tempo di funzionamento è pari o inferiore a 10 minuti, la pulizia non viene eseguita.



Se si utilizzano insieme con il condizionamento dell'aria

Il volume dell'aria e l'impostazione della direzione del condizionatore hanno la priorità.

Funzionamento

Per far funzionare il purificatore e ionizzatore al plasma durante il condizionamento dell'aria.

Premere il tasto **PURE**.

Per far funzionare il condizionamento dell'aria mentre è in funzione il purificatore e ionizzatore al plasma.

Premere **MODE** per effettuare la selezione.

Interruzione

Per interrompere sia il purificatore e ionizzatore al plasma che il condizionamento dell'aria.

Premere il tasto **POWER-SEL**.

Per interrompere solo il purificatore e ionizzatore al plasma.

Premere il tasto **PURE**.

Note

- Il purificatore d'aria Picoion non rimuove le sostanze nocive contenute nel fumo di sigaretta (monossido di carbonio ecc.). Aprire una finestra di tanto in tanto per assicurare un'adeguata ventilazione.
- Il purificatore e ionizzatore al plasma funziona grazie alla combinazione di ionizzatore e generatore di ioni al plasma.

Volume dell'aria, Direzione dell'aria e Oscillazione dei deflettori

Se viene emesso il segnale acustico **PiPi**, significa che l'impostazione torna al valore iniziale.

← Pagina 7

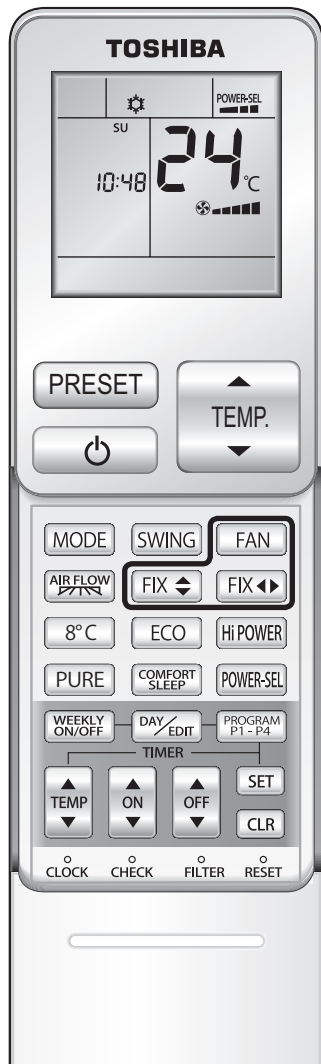

Movimento dei deflettori verticali

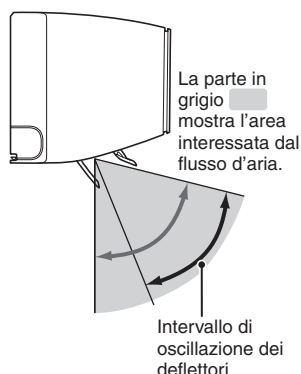

Raffreddamento (Impostazione predefinita)



Riscaldamento (Impostazione predefinita)



Per modificare il volume dell'aria, premere FAN

● Ogni volta...

Se si preme mentre è attiva la funzione Auto, Raffreddamento, Solo ventilazione e PURE.

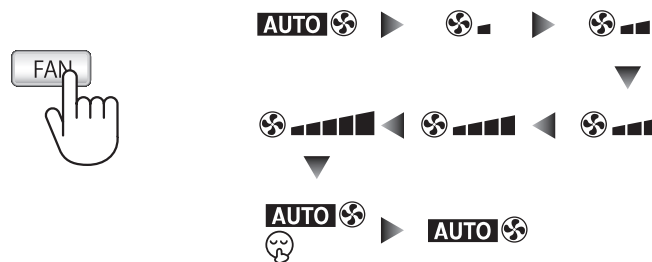

● Quando il volume dell'aria è impostato su "Silenzioso" (🔇), il volume passa ad "Automatico".

Per modificare la direzione dell'aria, premere FIX

Quando si modifica la direzione verticale dell'aria, rilasciare il lato sinistro nella posizione desiderata.
(**PiPi** al livello più basso).

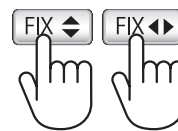

Quando si modifica la direzione orizzontale dell'aria, rilasciare il lato destro nella posizione desiderata.
(**PiPi** viene emesso nella parte anteriore).

Impostazione del flusso d'aria [Pagina 16](#)

● La direzione dell'aria desiderata può essere impostata come Flusso d'aria ampio o Flusso d'aria diretto.

- A ogni pressione, i modi dei deflettori verticali e orizzontali cambiano di una fase.
- Non muovere i deflettori con le mani, regolarli utilizzando il telecomando.

Per far oscillare i deflettori, premere Swing

● Ogni volta...

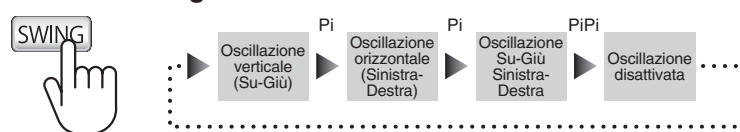

La direzione di oscillazione cambia.

● Per cambiare la direzione del deflettore verticale centrale, premere il tasto **[FIX↕]**; per cambiare la direzione del deflettore orizzontale centrale, premere nuovamente il tasto **[FIX↔]**. Per controllare la direzione del flusso d'aria facilmente, annullare le funzioni di oscillazione.

Flussi d'aria disponibili



Flusso d'aria ampio: il flusso d'aria viene diffuso in tutto il locale.
Flusso d'aria diretto: il flusso d'aria si concentra su un punto.

Flusso d'aria ampio



Flusso d'aria diretto

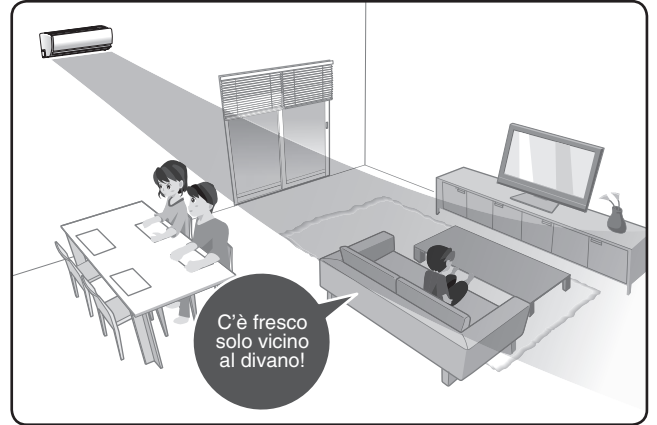

Il flusso d'aria desiderato può essere selezionato da

AIR FLOW

Mentre sono attivi (Auto, Raffreddamento, Riscaldamento, Deumidificazione e questi modi con PURE), selezionare



● Ogni volta...

Se si preme, la direzione del flusso d'aria cambia.

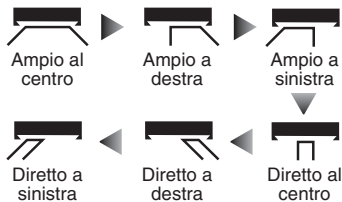

Annulare flusso d'aria

- A ogni pressione l'unità interna emette un segnale acustico, "Pi", come conferma di ricezione; viene emesso invece il segnale "PiPi" quando AIR FLOW è annullato.

Per regolare leggermente la direzione dell'aria

- Regolare "Direzione del flusso d'aria" con il tasto **FIX** ◀ ▶ **FIX**. Per controllare la direzione dell'aria facilmente, rilasciare la funzione di oscillazione. [← Pagina 15](#)
- Quando viene premuto il tasto **FIX** ◀ ▶ **FIX** ◀ ▶ o **SWING** e quando è selezionato Flusso d'aria ampio o Flusso d'aria diretto, l'impostazione della direzione del flusso d'aria viene annullata.

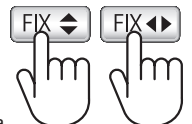

Note

- La direzione dei deflettori verticali e orizzontali cambia a seconda dell'opzione selezionata: flusso d'aria ampio o flusso d'aria diretto.
- Se l'operazione viene interrotta, le stesse condizioni si applicano alla funzione successiva selezionata.
- **AIR FLOW** non è disponibile se è attiva soltanto la funzione Purificatore e ionizzatore al plasma.
- La direzione dei deflettori orizzontali può essere regolata entro un raggio di circa 30 gradi quando è selezionato flusso d'aria ampio o flusso d'aria diretto.

Funzionamento del timer

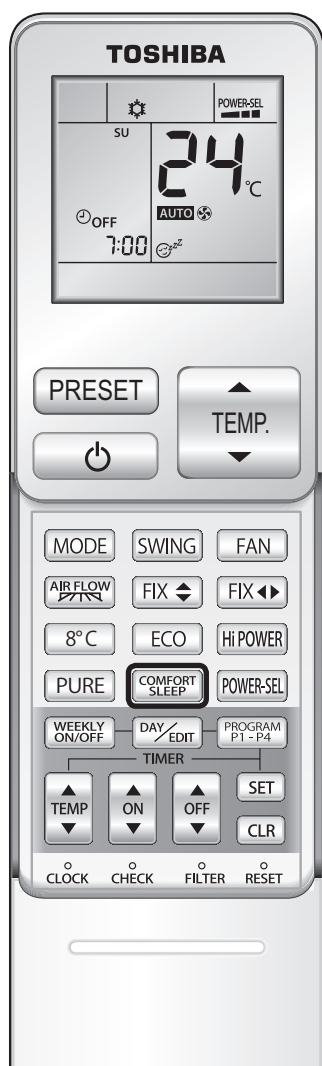
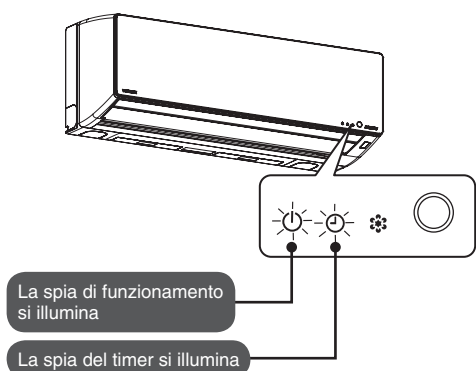

Comfort Sleep

Il funzionamento si interrompe automaticamente all'ora preimpostata

Selezionando 1, 3, 5 e 9 ore viene attivata la funzione Comfort Sleep.

La temperatura impostata verrà regolata automaticamente sul valore appropriato.

Tuttavia, la temperatura sarà aumentata o diminuita di non oltre 2 gradi Celsius.

Timer di spegnimento quando è attivato Comfort Sleep

- Ogni volta che viene premuto (entro 3 secondi)...

※ Per l'esempio sul display sono selezionate le ore 10:00 di sera (22:00).



- L'ora di interruzione del funzionamento è visualizzata sul telecomando.
- Una volta interrotto il funzionamento, non viene eseguita la deumidificazione interna.
- La funzione Comfort Sleep non può essere impostata quando le funzioni di purificatore e ionizzatore al plasma funzionano in modo indipendente.

Per annullare

※ L'impostazione del timer viene annullata, ma il funzionamento continua.

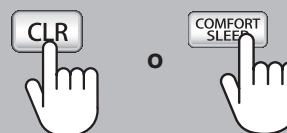



Timer di accensione, spegnimento

L'inizio e la fine del funzionamento sono selezionati con l'orario. Eseguire dopo aver impostato l'ora corrente sul telecomando. [← Pagina 9](#)

1 Per impostare il timer di accensione





Per impostare il timer di spegnimento



- Cambia di 10 minuti se premuto una volta e di 1 ora se premuto in modo continuo.
- Viene visualizzato l'orario impostato
Passare al punto ② se è possibile utilizzare lo stesso orario di un'impostazione precedente.

2 Selezionare



- Se è impostato il timer di spegnimento, non viene eseguita la deumidificazione interna.
- È possibile impostare il timer di spegnimento con l'impostazione precedente anche mentre il condizionatore è spento.
L'operazione inizia quando viene selezionata.
- Per modificare l'ora selezionata, premere  o  per cambiare l'impostazione.

Per annullare

※ L'impostazione del timer viene annullata, ma il funzionamento continua



Esempio di impostazione (Impostazione del timer di accensione/spegnimento)

Per avviare l'unità alle 6:00 del mattino e spegnerla alle 10:00 del mattino.

1

Selezionare l'ora di avvio sulle 6:00.

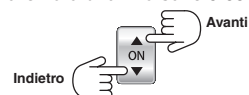

L'ora selezionata e il modo di funzionamento corrente lampeggiano alternativamente nella parte pittografica del display.

2

Impostare l'ora di spegnimento sulle 10:00.

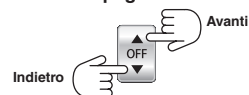

L'ora selezionata e il modo di funzionamento corrente lampeggiano alternativamente nella parte pittografica del display.

3



Funzionamento settimanale del timer

In WEEKLY TIMER è possibile impostare 4 programmi per ogni giorno della settimana.

È possibile impostare le voci seguenti in WEEKLY TIMER.

- Tempo di funzionamento (timer ON per l'avvio e timer OFF per lo spegnimento)
- Modo di funzionamento (RAFFREDDAMENTO, DEUMIDIFICAZIONE, RISCALDAMENTO, SOLO VENTILAZIONE)
- Impostazione della temperatura.
- Impostazione della velocità della ventola.
- Funzioni speciali (Riscaldamento a 8°C, ECO, Hi-POWER)

Utilizzo di WEEKLY TIMER nei casi seguenti

1 Sala

LUN-VEN

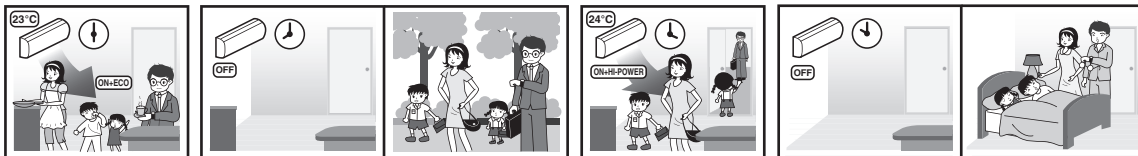

SAB e DOM

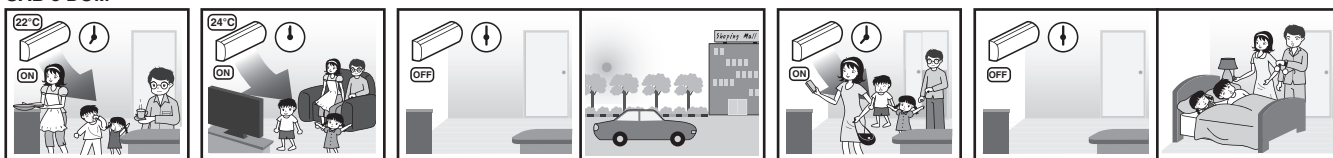

2 Sala con raffreddamento intenso (Condizionamento senza interruzioni)

LUN-VEN

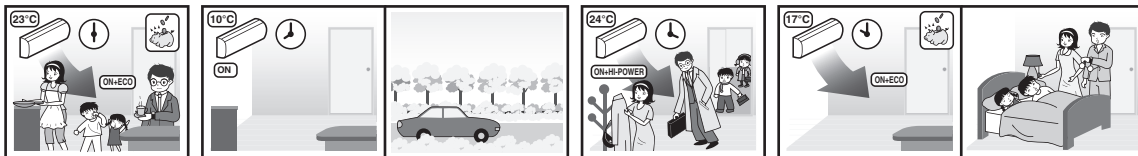

SAB e DOM



3 Camera

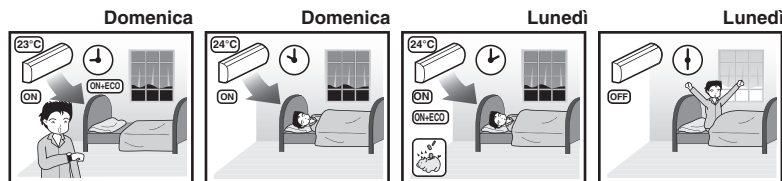



Impostazione di WEEKLY TIMER

- 1** Premere **DAY/EDIT** per impostare WEEKLY TIMER.



- 2** Premere **DAY/EDIT** per selezionare il giorno desiderato nella sequenza.

La sequenza di giorni viene visualizzata sul display LCD

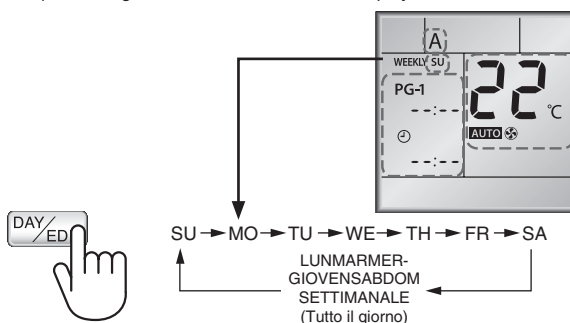

- 3** Premere **PROGRAM P1-P4** per selezionare il numero di programma.

- Il programma 1 è pronto per l'impostazione mentre si preme **DAY/EDIT** PG-1 e viene visualizzato sul display LCD.
- Premere **PROGRAM P1-P4** per cambiare il numero di programma nella sequenza da 1 a 4.

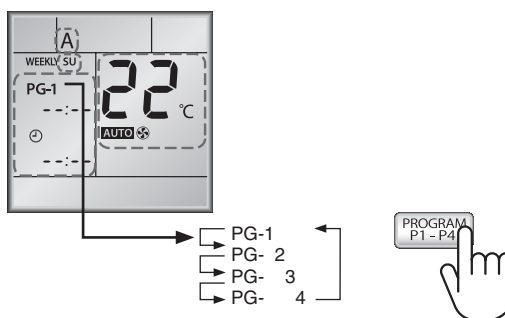

- 4** Premere **ON** o **OFF** per selezionare l'ora desiderata.

- L'ora può essere impostata tra 0:00 e 23:50 con intervalli di 10 minuti.
- Tenere premuto il tasto per modificare l'ora impostata di 1 ora.
- Per ogni programma è possibile impostare solo un timer di accensione o spegnimento.

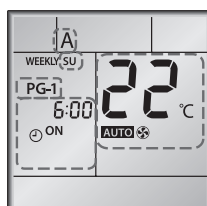

Display timer di accensione

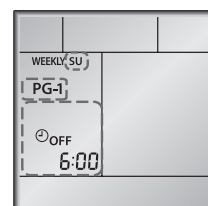

Display timer di spegnimento*

*Il timer di spegnimento è utilizzato per ARRESTARE il funzionamento del condizionatore; dopo che il timer di spegnimento è stato attivato, sul display del telecomando non saranno visualizzati Modo di funzionamento, Temperatura e Velocità della ventola.

5 Premere **MODE** per selezionare l'operazione desiderata.



6 Premere **TEMP** o **TEMP.** per selezionare la temperatura desiderata.

● La temperatura può essere impostata su valori compresi tra 17°C e 30°C.

7 Premere **FAN** per selezionare la velocità della ventola desiderata.

8 Aggiungere una funzione, se necessario.

- Premere **8°C** per utilizzare la funzione Riscaldamento a 8°C.
- Premere **ECO** per utilizzare la funzione ECO.
- Premere **HI POWER** per utilizzare la funzione Hi-POWER.

9 Aggiungere o modificare il programma

Il programma può essere impostato per tutti i giorni desiderati; premere **SET** per confermare l'impostazione al punto **10**.
Se si desidera aggiungere o modificare un programma, ripetere la procedura dal punto **2** al punto **8** prima di confermare.

10 Dopo aver completato l'impostazione, premere **SET** per confermare l'impostazione*

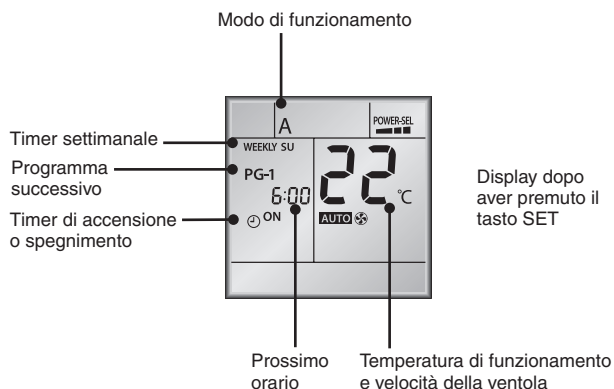

*Puntare il telecomando verso il ricevitore del telecomando sul condizionatore, quindi premere il tasto SET finché non viene emesso il segnale acustico "PiPi" che indica l'avvenuto completamento dell'impostazione. Quando il condizionatore riceve il segnale, il numero di segnali acustici "Pi" emessi corrisponde al numero di giorni impostati. Se la spia **TIMER** lampeggia significa che l'impostazione è incompleta; premere due volte **WEEKLY ON/OFF**.

Note

1. Posizionare il telecomando in modo tale che il segnale possa essere ricevuto dall'unità interna per garantire una maggiore corrispondenza tra gli orologi sul telecomando e sul condizionatore.
2. Il timer di accensione/spengimento può essere impostato durante il funzionamento di WEEKLY TIMER; il condizionatore funziona dapprima seguendo il timer normale; dopo il termine del timer normale, il condizionatore funzionerà nuovamente in base a WEEKLY TIMER.
3. Mentre è attivo WEEKLY TIMER, è possibile regolare tutte le impostazioni, per esempio MODE, TEMP, FAN, HI-POWER, ECO ecc., ma quando l'orologio raggiunge l'impostazione stabilita, tutte le impostazioni torneranno ai valori precedenti.
4. Durante l'invio del segnale dal telecomando, evitare interferenze causate da oggetti che potrebbero bloccare la trasmissione del segnale dal telecomando al condizionatore.

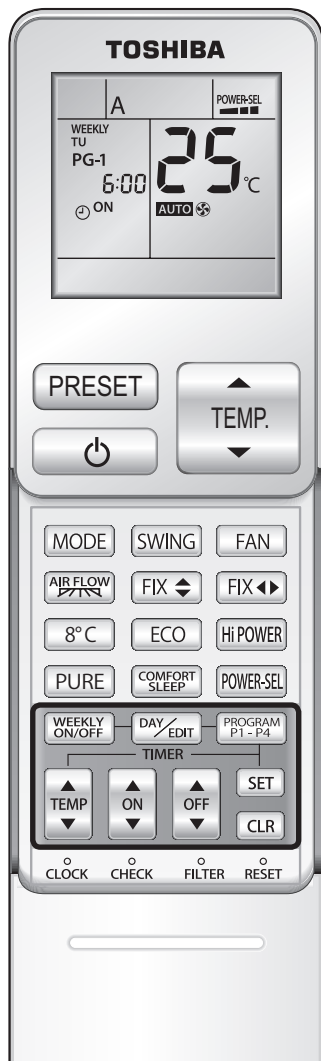

Modifica del programma Timer settimanale

Per modificare il programma dopo aver confermato l'impostazione del timer settimanale

← Pagina 21, attenersi alla procedura seguente ① - ③.

①

Premere **DAY/EDIT**.

- Vengono visualizzati il giorno della settimana e il numero di programma del giorno corrente.

②

Premere **DAY/EDIT** per selezionare il giorno della settimana e premere **PROGRAM P1-P4** per selezionare il numero di programma da confermare.

- Azzeramento dell'operazione.

③

Premere **SET** per uscire dal modo di conferma.

Disattivazione di WEEKLY TIMER

Premere **WEEKLY ON/OFF** mentre sul display LCD è visualizzato "WEEKLY".

- "WEEKLY" scompare dal display LCD, tuttavia il programma rimane ancora sul telecomando.
- La spia TIMER si spegne.
- Per riattivare la funzione WEEKLY TIMER, premere nuovamente **WEEKLY ON/OFF**; il display LCD visualizza il programma successivo. Il programma dopo la riattivazione è collegato all'orologio.

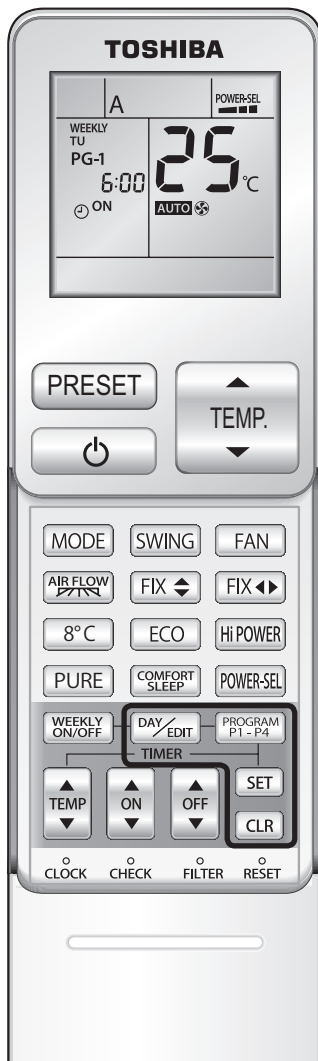

Eliminazione di programmi

Un singolo programma

- 1** Premere **DAY/EDIT**.
 - Vengono visualizzati il giorno della settimana e il numero di programma.
 - Selezionare il giorno per eliminare il programma.

- 2** Premere **PROGRAM P1 - P4** per selezionare il numero di programma da eliminare.

- 3** Premere **CLR**.
 - Il timer di accensione o spegnimento verrà annullato e il display LCD lampeggerà.

- 4** Premere **SET** per eliminare il programma.
 - Premere **SET** mentre il display LCD sta lampeggiando; il programma viene eliminato.

Tutti i programmi

- 1** Premere **DAY/EDIT**.
 - Vengono visualizzati il giorno della settimana e il numero di programma.

- 2** Tenere premuto **CLR** per 3 secondi.
 - Vengono eliminati tutti i programmi e il display LCD visualizza l'operazione corrente.

Note

Accertarsi che il ricevitore del telecomando sul condizionatore riceva il segnale emesso dal telecomando.

Esempio di utilizzo del timer Settimanale

Sala



Tabella per l'utilizzo in sala.

	Impostazione	SU	MO	TU	WE	TH	FR	SA
PG-1	Timer	ON	ON	ON	ON	ON	ON	-
	Orologio	7:00	6:00	6:00	6:00	6:00	6:00	-
	Modo	Auto	Auto	Auto	Auto	Auto	Auto	-
	Temperatura	23°C	23°C	23°C	23°C	23°C	23°C	-
	Ventola	Basso	Basso	Basso	Basso	Basso	Basso	-
	Funzione extra	-	ECO	ECO	ECO	ECO	ECO	ECO
PG-2	Timer	ON	OFF	OFF	OFF	OFF	OFF	-
	Orologio	12:00	8:00	8:00	8:00	8:00	8:00	-
	Modo	Riscaldamento	-	-	-	-	-	-
	Temperatura	24°C	-	-	-	-	-	-
	Ventola	Hi-POWER	-	-	-	-	-	-
	Funzione extra	-	-	-	-	-	-	-
PG-3	Timer	ON	ON	ON	ON	ON	ON	-
	Orologio	18:00	16:00	16:00	16:00	16:00	16:00	-
	Modo	-	Riscaldamento	Riscaldamento	Riscaldamento	Riscaldamento	Riscaldamento	-
	Temperatura	-	24°C	24°C	24°C	24°C	24°C	-
	Ventola	-	Auto	Auto	Auto	Auto	Auto	-
	Funzione extra	-	Hi-POWER	Hi-POWER	Hi-POWER	Hi-POWER	Hi-POWER	-
PG-4	Timer	OFF	OFF	OFF	OFF	OFF	OFF	-
	Orologio	23:00	22:00	22:00	22:00	22:00	22:00	-
	Modo	-	-	-	-	-	-	-
	Temperatura	-	-	-	-	-	-	-
	Ventola	-	-	-	-	-	-	-
	Funzione extra	-	-	-	-	-	-	-

Esempio di utilizzo del timer Settimanale (continua)

Sala

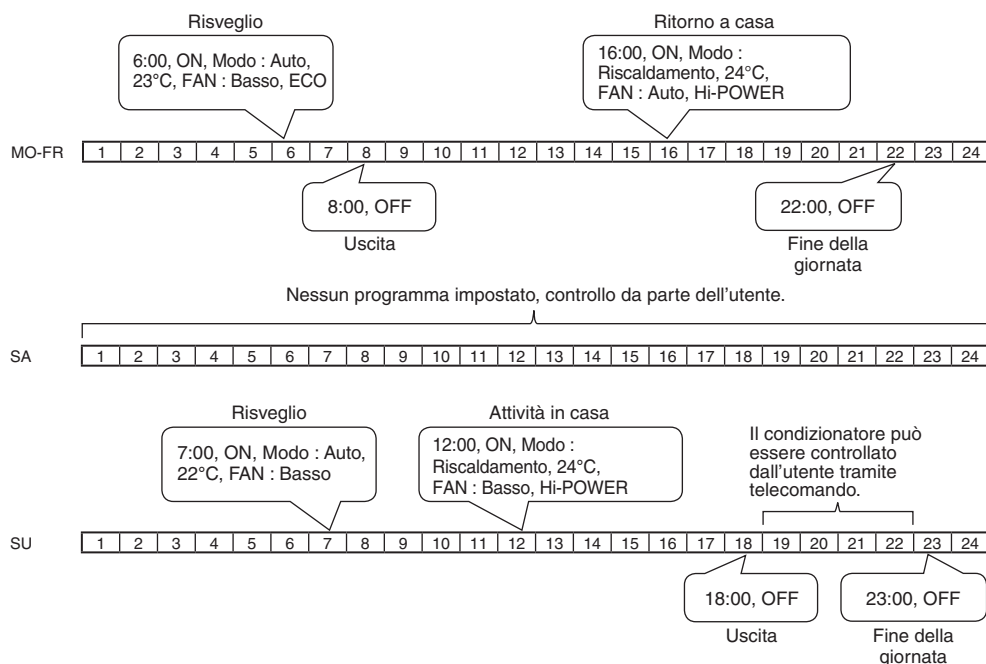
LUN-VEN

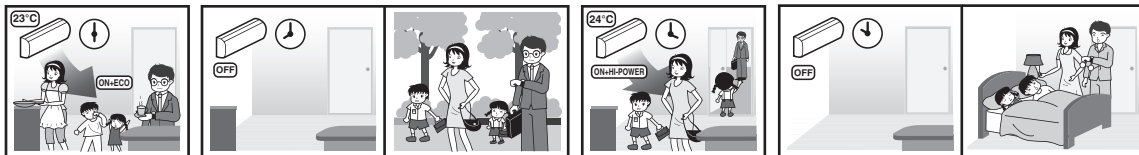

SAB e DOM

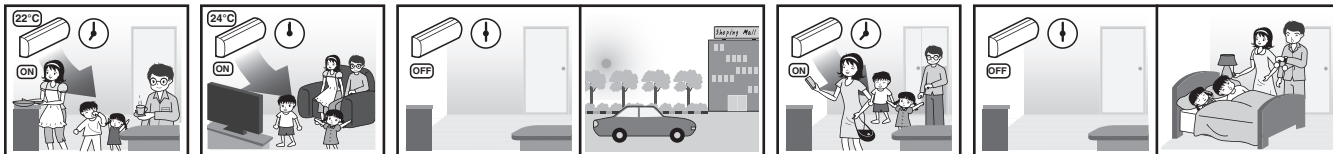

Sala con raffreddamento intenso (Condizionamento senza interruzione)

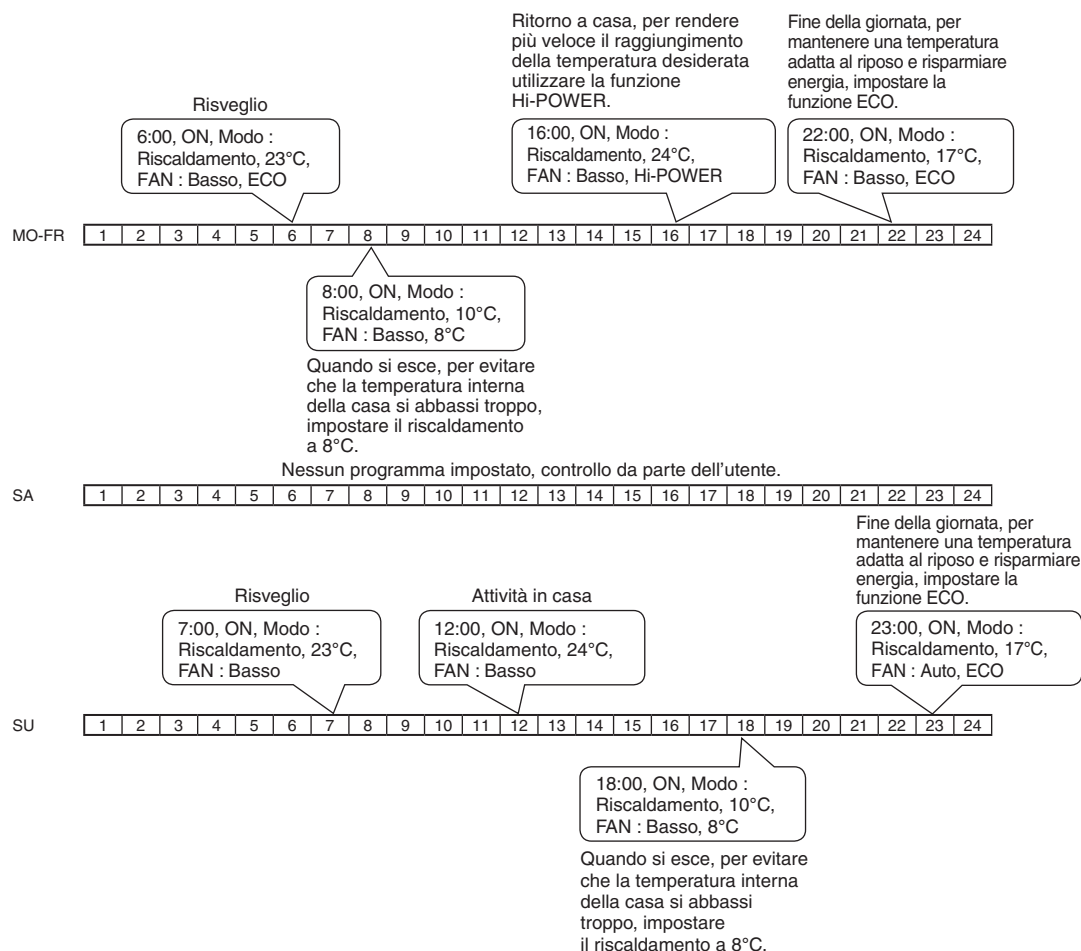

Esempio di utilizzo del timer Settimanale (continua)

Tabella per l'utilizzo in sala.

	Impostazione	SU	MO	TU	WE	TH	FR	SA
PG-1	Timer	ON	ON	ON	ON	ON	ON	-
	Orologio	7:00	6:00	6:00	6:00	6:00	6:00	-
	Modo	Riscaldamento	Riscaldamento	Riscaldamento	Riscaldamento	Riscaldamento	Riscaldamento	-
	Temperatura	23°C	23°C	23°C	23°C	23°C	23°C	-
	Ventola	Basso	Basso	Basso	Basso	Basso	Basso	-
Funzione extra	-	ECO	ECO	ECO	ECO	ECO	ECO	-
PG-2	Timer	ON	ON	ON	ON	ON	ON	-
	Orologio	12:00	8:00	8:00	8:00	8:00	8:00	-
	Modo	Riscaldamento	Riscaldamento	Riscaldamento	Riscaldamento	Riscaldamento	Riscaldamento	-
	Temperatura	24°C	10°C	10°C	10°C	10°C	10°C	-
	Ventola	Auto	Auto	Auto	Auto	Auto	Auto	-
Funzione extra	-	8°C	8°C	8°C	8°C	8°C	8°C	-
PG-3	Timer	ON	ON	ON	ON	ON	ON	-
	Orologio	18:00	16:00	16:00	16:00	16:00	16:00	-
	Modo	Riscaldamento	Riscaldamento	Riscaldamento	Riscaldamento	Riscaldamento	Riscaldamento	-
	Temperatura	10°C	24°C	24°C	24°C	24°C	24°C	-
	Ventola	Auto	Auto	Auto	Auto	Auto	Auto	-
Funzione extra	8°C	Hi-POWER	Hi-POWER	Hi-POWER	Hi-POWER	Hi-POWER	Hi-POWER	-
PG-4	Timer	ON	ON	ON	ON	ON	ON	-
	Orologio	22:00	22:00	22:00	22:00	22:00	22:00	-
	Modo	Riscaldamento	Riscaldamento	Riscaldamento	Riscaldamento	Riscaldamento	Riscaldamento	-
	Temperatura	17°C	17°C	17°C	17°C	17°C	17°C	-
	Ventola	Auto	Auto	Auto	Auto	Auto	Auto	-
Funzione extra	ECO	ECO	ECO	ECO	ECO	ECO	ECO	-

*Nota : Per SATURDAY, per il quale non è stato impostato alcun programma, il funzionamento si baserà sull'ultimo programma impostato (FRIDAY, PG-4 = modo Riscaldamento, 17°C, Ventola = Auto, ECO); in questo giorno l'utente può controllare il funzionamento del condizionatore tramite il telecomando.

Sala con raffreddamento intenso (Condizionamento senza interruzione)

LUN-VEN

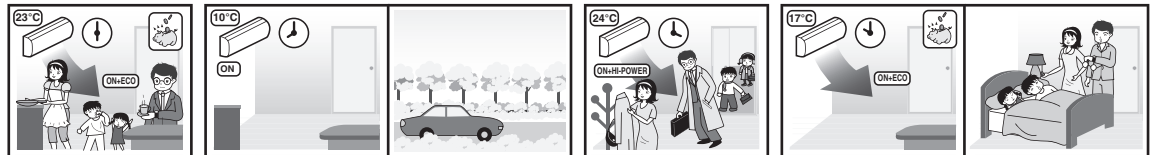

SAB e DOM



Esempio di utilizzo del timer Settimanale (continua)

Camera



Tabella per l'utilizzo in camera.

	Impostazione	SU	MO	TU	WE	TH	FR	SA
PG-1	Timer	ON	ON	ON	ON	ON	ON	ON
	Orologio	2:00	2:00	2:00	2:00	2:00	2:00	2:00
	Modo	Auto	Auto	Auto	Auto	Auto	Auto	Auto
	Temperatura	24°C	24°C	24°C	24°C	24°C	24°C	24°C
	Ventola	Basso	Basso	Basso	Basso	Basso	Basso	Basso
Funzione extra	ECO	ECO	ECO	ECO	ECO	ECO	ECO	
PG-2	Timer	OFF	OFF	OFF	OFF	OFF	OFF	OFF
	Orologio	6:00	6:00	6:00	6:00	6:00	6:00	6:00
	Modo	-	-	-	-	-	-	-
	Temperatura	-	-	-	-	-	-	-
	Ventola	-	-	-	-	-	-	-
Funzione extra	-	-	-	-	-	-	-	
PG-3	Timer	ON	ON	ON	ON	ON	ON	ON
	Orologio	21:00	21:00	21:00	21:00	21:00	21:00	21:00
	Modo	Riscaldamento	Riscaldamento	Riscaldamento	Riscaldamento	Riscaldamento	Riscaldamento	Riscaldamento
	Temperatura	25°C	25°C	25°C	25°C	25°C	25°C	25°C
	Ventola	Auto	Auto	Auto	Auto	Auto	Auto	Auto
Funzione extra	Hi-POWER	Hi-POWER	Hi-POWER	Hi-POWER	Hi-POWER	Hi-POWER	Hi-POWER	
PG-4	Timer	ON	ON	ON	ON	ON	ON	ON
	Orologio	22:00	22:00	22:00	22:00	22:00	22:00	22:00
	Modo	Auto	Auto	Auto	Auto	Auto	Auto	Auto
	Temperatura	24°C	24°C	24°C	24°C	24°C	24°C	24°C
	Ventola	Auto	Auto	Auto	Auto	Auto	Auto	Auto
Funzione extra	-	-	-	-	-	-	-	

Camera

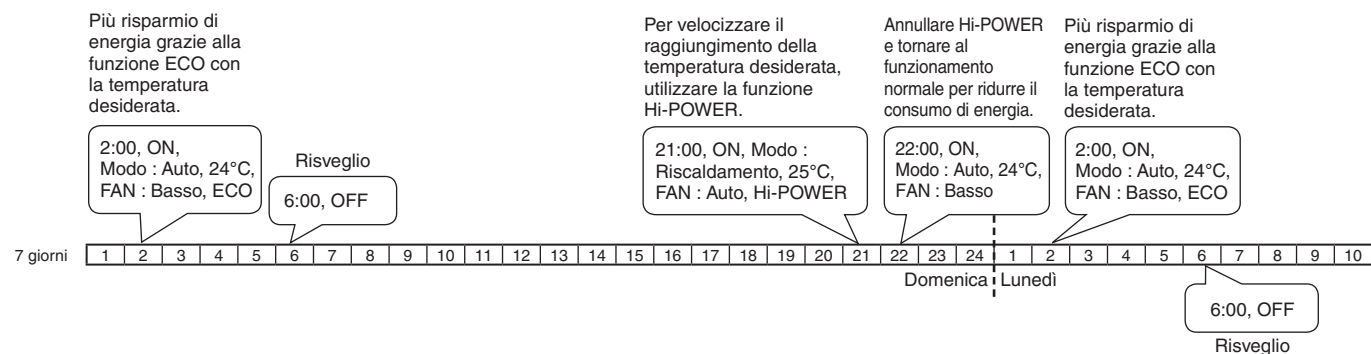
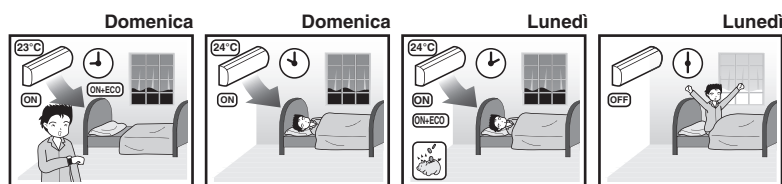

Impostazione del funzionamento preferito



Impostare il funzionamento preferito per riutilizzarlo in futuro.
L'impostazione sarà memorizzata e potrà essere riutilizzata in futuro.



Funzione PRESET

- 1 Selezionare il funzionamento preferito.
- 2 Tenere premuto **PRESET** per 3 secondi per memorizzare l'impostazione.
Viene visualizzato il simbolo **P**.
- 3 Premere **PRESET** per attivare il valore preimpostato.

Non è possibile impostare le funzioni riportate di seguito

- ※ Riscaldamento a 8°C
- ※ Timer settimanale
- ※ Oscillazione deflettori

Risparmio energetico



Quando Automatico, Raffreddamento o Riscaldamento è attivato, questa funzione consente di controllare automaticamente l'impostazione della temperatura della stanza.



FUNZIONE ECO



- ECO viene visualizzato sul telecomando.
- La temperatura impostata verrà regolata automaticamente sul valore appropriato. Tuttavia, la temperatura viene aumentata al massimo di 2 gradi Celsius.

Limite massimo di consumo Energetico e di corrente



Questa funzione viene utilizzata quando l'interruttore di circuito è condiviso con altri dispositivi elettrici. Essa limita il consumo massimo di energia e di corrente elettrica a 100%, 75% o 50% tramite la funzione POWER-SELECTION. Minore è la percentuale, maggiore è il risparmio e maggiore è la durata del compressore.

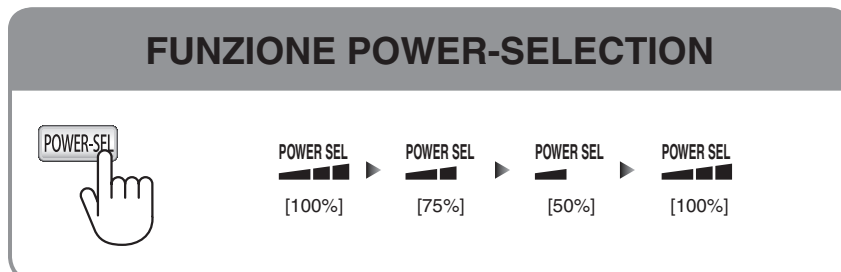
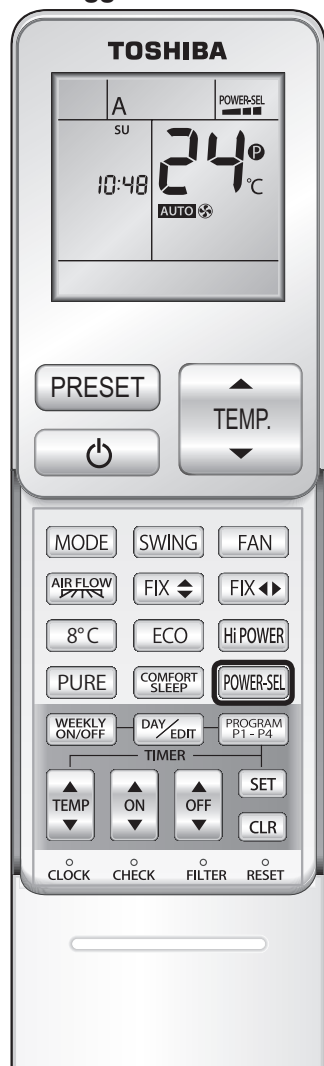

Note

- Quando il livello è selezionato, il livello PWR-SEL lampeggia sul display LCD del telecomando per 3 secondi. Se il livello è 75% e 50%, anche il numero "75" o "50" lampeggia per 2 secondi.
- Poiché la funzione POWER SELECT limita la corrente massima, può succedere che la capacità di raffreddamento o riscaldamento sia inadeguata.

Regolazione luminosità della spia del display di funzionamento



Questa funzione viene utilizzata quando si desidera diminuire la luminosità della spia del display o spegnerla.

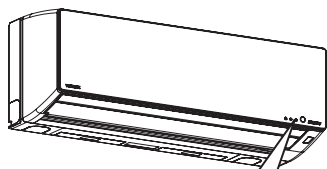

Display di funzionamento

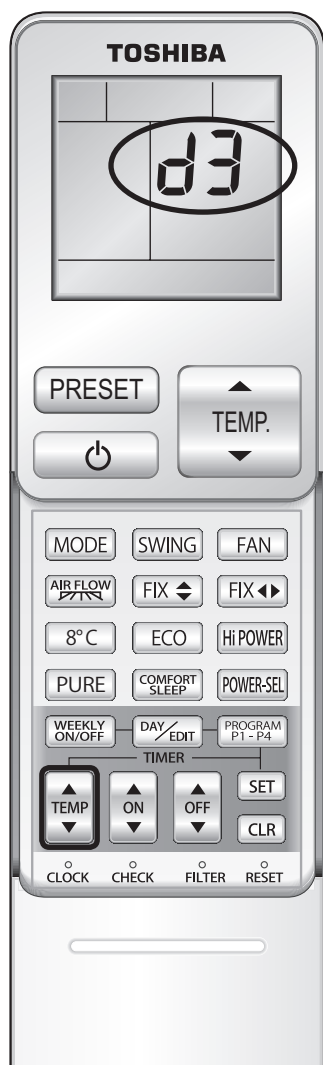

REGOLAZIONE LUMINOSITÀ SPIA

Mentre l'unità è in funzione (modo Auto, Raffreddamento, Riscaldamento o Deumidificazione),

selezionare



TEMP

Premere



TEMP

Più alto

o

Più basso



TEMP

per regolare la luminosità o spegnere; sono disponibili 4 livelli.

LCD del telecomando	Display di funzionamento	Luminosità
d3	<p>La spia si illumina completamente durante il funzionamento.</p>	100%
d2	<p>La spia si illumina con il 50% di potenza durante il funzionamento.</p>	50%
d1	<p>La spia si illumina con il 50% di potenza e la spia del modo di funzionamento si spegne.</p>	50%
d0	<p>Tutte le spie sono spente.</p>	Tutto spento

- In caso di impostazione di **d1** o **d0**, la spia si illumina per 5 secondi prima di spegnersi.

Deumidificazione interna

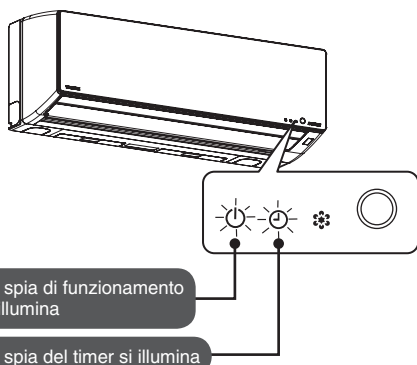

La procedura di deumidificazione interna viene avviata dopo che il condizionatore è stato in funzione per 10 minuti o più.

Per interrompere la deumidificazione interna mentre è in funzione, premere  2 volte.

※ Se si accende il condizionatore subito dopo aver interrotto la procedura di deumidificazione interna con il telecomando, l'avvio del condizionatore potrebbe ritardare.



Deumidificazione interna

Circa 30 minuti

Per evitare che si crei muffa, viene eseguita la pulizia dell'aria.

● I deflettori verticali si muovono.

※ La procedura di deumidificazione interna non sarà attivata se l'operazione precedente è Riscaldamento, Solo ventilazione o Purificatore e ionizzatore al plasma.

Informazioni sulla procedura di deumidificazione interna

- La deumidificazione interna non pulisce l'aria nella stanza né rimuove polvere o muffa dall'interno del condizionatore.
- Se il condizionatore viene utilizzato in un ambiente pieno di grassi, fumo o umidità, le parti interne (scambiatore di calore e ventola) possono contaminarsi. Non è possibile rimuovere la sporcizia o la muffa che aderiscono alle parti interne.
- La procedura di deumidificazione non viene eseguita quando sono selezionati i modi Timer di accensione/spengimento, Timer settimanale e Comfort Sleep se il telecomando non è in grado di inviare segnali al condizionatore.

Pulizia e manutenzione

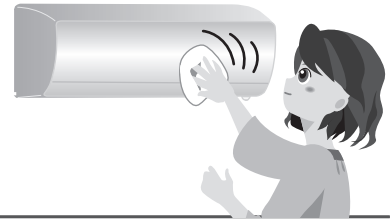

Manutenzione ordinaria : Disattivare l'alimentazione prima di qualsiasi intervento di controllo o manutenzione.

⚠ Attenzione

- **Non lavare l'interno del condizionatore da soli.**
Se è necessario lavare l'interno del condizionatore, richiedere l'intervento del punto vendita al dettaglio utilizzato. Se l'interno del condizionatore viene lavato in modo non corretto, potrebbe subire danni oppure si potrebbe danneggiare l'isolamento delle parti elettriche a causa di perdite d'acqua; ciò potrebbe causare scosse elettriche o incendi.

Una pulizia e una manutenzione corrette allungano la durata del condizionatore e consentono di risparmiare energia.

Unità interna

Pulire con un panno morbido.

- Pulire con un panno morbido imbevuto di acqua tiepida (temperatura inferiore a 40 °C) e asciugare accuratamente.



Telecomando

Pulire con un panno morbido.

- Non lavare con acqua. In caso contrario potrebbero verificarsi problemi di funzionamento.

Note

- Non utilizzare alcool, petrolio, solventi, detersivi per vetri o polveri lucidanti perché potrebbero danneggiare il prodotto.
- Non sfregare o utilizzare a lungo un panno chimico sulla superficie. In caso contrario, la superficie potrebbe danneggiarsi.

Filtro dell'aria

Il filtro dell'aria deve essere pulito ogni 2 settimane. Se il filtro dell'aria si intasa, l'efficienza e le prestazioni del condizionatore si riducono.

Pulirlo con un aspirapolvere o lavarlo in acqua.

- Se si lava in acqua, asciugarlo accuratamente dopo.

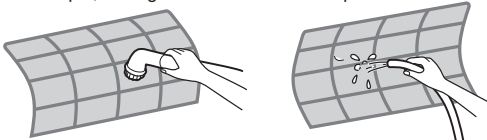

■ Rimozione e riposizionamento del filtro.

1. Sollevare il pannello anteriore finché non si blocca.
2. Sollevare la maniglia della parte bassa del filtro dell'aria ed estrarlo.

- Per riposizionare il filtro; inserire la parte bassa del filtro dell'aria nella guida di controllo del filtro e chiudere il pannello anteriore.

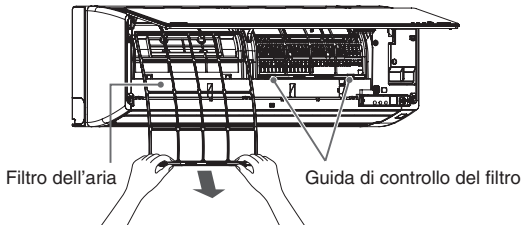

Apertura del pannello anteriore

Tirare verso di sé le leve posizionate in basso sul lato destro e sinistro e sollevarle finché non si bloccano.

- ※ Prestare attenzione per evitare che i bracci del pannello anteriore possano cadere.

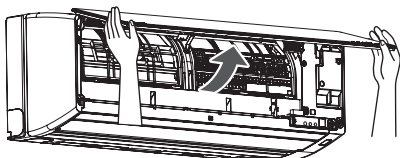

Rimozione del pannello anteriore

Tirare e sollevare il pannello anteriore finché non si blocca, muovere i bracci sul lato destro e sinistro verso l'esterno e tirare verso di sé per rimuovere il pannello anteriore.

- ※ Prestare attenzione per evitare che il pannello anteriore possa cadere e causare danni al prodotto o lesioni alle persone.

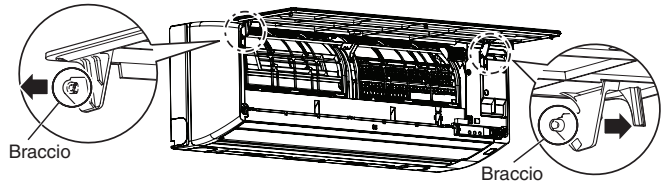

Fissaggio del pannello anteriore

Eseguire la procedura inversa rispetto alla rimozione.

Tenere il pannello anteriore in posizione orizzontale e inserire entrambi i bracci nelle guide.

Accertarsi che entrambi i bracci siano inseriti completamente.

Se lo spazio tra il pannello principale e il pannello anteriore non è regolare, rimuoverlo e fissarlo nuovamente.

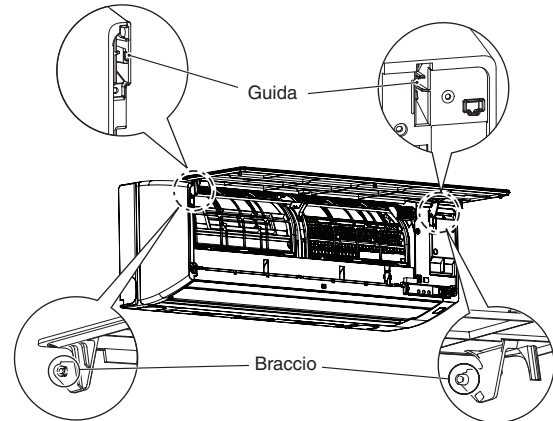

Lo spazio tra il pannello principale e il pannello anteriore deve essere regolare.

Chiusura

Abbassare il pannello anteriore, spingere tre punti posizionati sopra la presa di uscita dell'aria per chiudere il pannello anteriore.

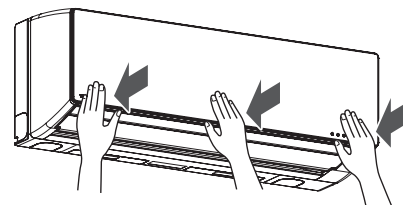

Pulizia e cura (continua)

⚠ Avvertenza

- **Durante la manutenzione (durante il fissaggio e la rimozione del pannello anteriore/del filtro dell'aria),** Potrebbero verificarsi lesioni dovute a ribaltamento in caso il prodotto venga posizionato su una superficie instabile.
- **Dopo aver lavato il filtro dell'aria con acqua, asciugarlo accuratamente.** Se rimane dell'umidità, potrebbero verificarsi scosse elettriche.
- **Non toccare le parti metalliche dell'unità interna durante la rimozione del pannello anteriore.** In caso contrario, potrebbero verificarsi lesioni.

Dopo un lungo periodo di inutilizzo

- 1 Eseguire le procedure di ventilazione e deumidificazione interne per 3~4 volte.**
 - Se si imposta una temperatura elevata, il condizionatore passerà alla ventilazione.
- 2 Interrompere la procedura con il telecomando e scollegare l'alimentazione.**
- 3 Pulire il filtro dell'aria.**
- 4 Estrarre le pile a secco del telecomando.**
 - Se le pile vengono lasciate nel telecomando a lungo, potrebbero verificarsi perdite e le pile potrebbero scaricarsi.

← Pagina 33

Ripresa dell'utilizzo

- 1 Il filtro dell'aria è pulito? Verificare che sia fissato.**
- 2 Verificare che le aree che circondano l'unità interna/esterna non siano bloccate.**
 - In caso contrario, le prestazioni del condizionatore potrebbero ridursi o il condizionatore potrebbe non funzionare.
- 3 Inserire le pile a secco nel telecomando.**
- 4 Attivare l'alimentazione.**

Controlli regolari

- Dopo un lungo utilizzo, è possibile che si verifichi un peggioramento del drenaggio dell'acqua.
- Si consiglia di rivolgersi al punto vendita al dettaglio utilizzato per richiedere un intervento di manutenzione.
- È possibile la presenza di odori causati dall'adesione di sostanze estranee, per esempio polvere o muffa, a seconda dell'ambiente di utilizzo. Quando l'odore diventa fastidioso, si consiglia di lavare il condizionatore.

Note

Lavaggio del condizionatore

- È necessaria una grande esperienza per scegliere il metodo di lavaggio e pulizia adeguato per il condizionatore. Se è necessario lavare l'interno del condizionatore, richiedere l'intervento del punto vendita al dettaglio utilizzato. ← Pagina 33

Filtro (opzionale).

Il filtro è una parte opzionale, in vendita separatamente, e ne possono essere installati soltanto 2. Acquistarlo presso il punto vendita al dettaglio da cui è stato acquistato il prodotto.

■ Posizionamento

1. Aprire il pannello anteriore.
2. Rimuovere il filtro dell'aria.

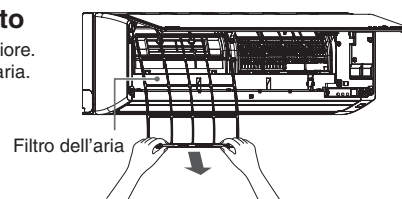

3. Installare il filtro al telaio dell'unità interna.
4. Installare il filtro dell'aria e chiudere il pannello anteriore.

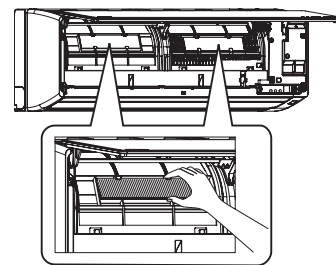

Nel telaio dell'unità interna sono presenti due posizioni.

■ Sostituzioni e manutenzione.

La durata dipende dal tipo di filtro. Consultare il punto vendita al dettaglio utilizzato per avere informazioni sui tempi di sostituzione e sulle operazioni di manutenzione. La durata di ciascun filtro è standard. In caso il filtro si riempia di polvere, sostituirlo prima del tempo.

Se la lampada dell'unità interna lampeggia

Disattivare l'alimentazione e riattivarla dopo 30 secondi e verificare il funzionamento dell'unità

Se la spia lampeggia ancora, è necessario effettuare un intervento di ispezione e riparazione

Per eseguire una procedura di riparazione rapida, controllare lo stato del condizionatore attenendosi alla procedura seguente e fornire al punto vendita al dettaglio utilizzato le informazioni elencate ai punti (1) - (3).

- ① Problemi del condizionatore
- ② Codice di controllo visualizzato sul telecomando (Vedere procedura riportata di seguito).
- ③ Lampeggiamento della spia sul display dell'unità interna

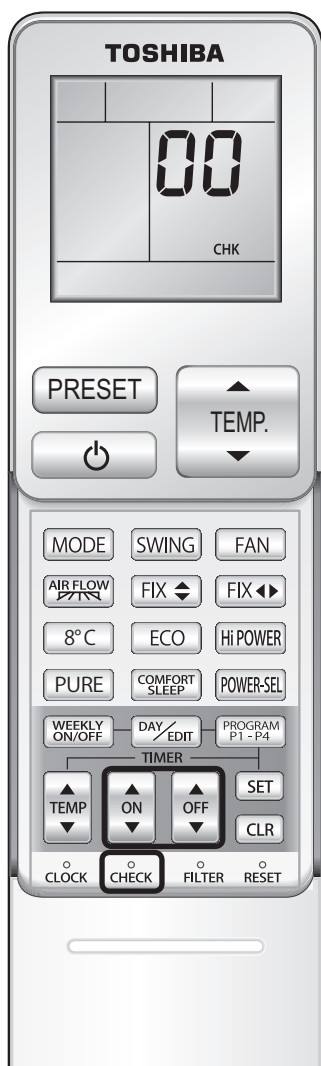

1 Premere il tasto CHECK con la punta di una matita per impostare il telecomando sul modo assistenza.

- Il display della temperatura impostata passa a 00.
- **CHK** viene visualizzato.





2 Premere o .

-  viene visualizzato sul display del telecomando.
- Premere il tasto  o .

Se non si rilevano errori con codice, l'unità interna emetterà il segnale acustico Pi una volta (Pi) e il display del telecomando cambierà secondo l'ordine seguente :

→ 00 → 01 → 02 ... 1d → 1E → 33

- L'indicatore TIMER dell'unità interna lampeggia in modo continuo. (5 volte ogni secondo)
- Controllare l'unità con tutti i 52 codici di controllo (da 00 a 33) come mostrato nella tabella sottostante.
- Premere il tasto  o  per far retrocedere il codice di controllo.

In caso di errore, l'unità interna emetterà il segnale acustico Pi per 10 secondi (Pi, Pi, Pi ...).

Annotare il codice di controllo sul display del telecomando.

- Sul display apparirà un codice alfanumerico composto da 2 cifre.
- Tutti gli indicatori sull'unità interna lampeggeranno. (5 volte ogni secondo)

3 Premere per annullare.

- Il display del telecomando torna alla schermata normale. Controllare gli altri codici ripetendo la procedura ① - ③.

Note

- È possibile che i codici di controllo non vengano visualizzati a seconda del tipo di errore, per esempio un guasto alle parti elettriche.
- Se i codici di controllo vengono controllati mentre la spia non lampeggia, è possibile che non venga visualizzato il codice di errore corretto.
- Non disassemblare o riparare il guasto da soli. Contattare il punto vendita al dettaglio utilizzato.

Tabella dei codici di controllo

È possibile che vengano rilevati codici di controllo non elencati nella tabella.

Problema con l'unità interna (incluso guasto dei cavi).
00, 01, 04, 0C, 0d, 10, 11, 12
Problema con l'unità esterna (inclusi compressore e altri elementi).
02, 03, 07, 08, 14, 15, 17, 18, 19, 1A, 1b, 1C, 1d, 1E, 1F

I codici di controllo sono composti da cifre e lettere.

5 → 5 6 → 6 A → A
b → B C → C d → D

Impostazione del Riavvio Automatico

Questo prodotto è progettato in modo da riavviarsi automaticamente dopo un'interruzione di alimentazione mantenendo lo stesso modo di funzionamento impostato prima dell'interruzione.

Il prodotto viene consegnato con la funzione di Riavvio Automatico impostata su off. Attivarla quando necessario.

Impostazione del Riavvio Automatico

- ① Tenere premuto l'interruttore Temporaneo sull'unità interna per 3 secondi per impostare l'operazione (vengono emessi 3 segnali acustici Pi e la spia OPERATION lampeggia 5 volte al secondo per 5 secondi).
- ② Tenere premuto l'interruttore Temporaneo sull'unità interna per 3 secondi per annullare l'operazione (vengono emessi 3 segnali acustici Pi, ma la spia OPERATION non lampeggia).
 - Se viene impostato Timer di accensione o Timer di spegnimento, AUTO RESTART OPERATION non si attiva.

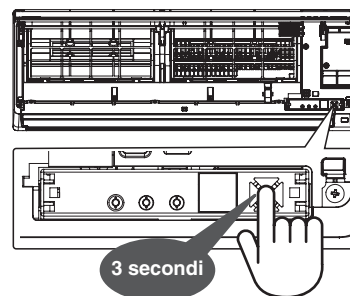

Casi particolari

Se il telecomando non è disponibile

Qualora il telecomando non si riesca a trovare o sia scarico, è possibile attivare il funzionamento Automatico temporaneo tramite l'interruttore Temporaneo sull'unità interna.

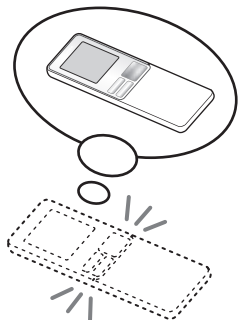

■ Attivazione

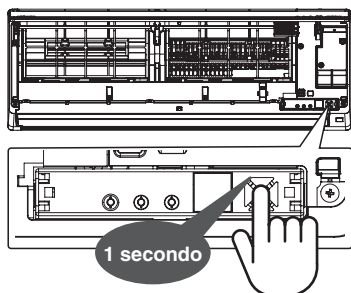

- Funzionamento totalmente automatico. (La temperatura e il volume dell'aria sono impostati automaticamente).
- Si accende la spia di funzionamento.

■ Interruzione

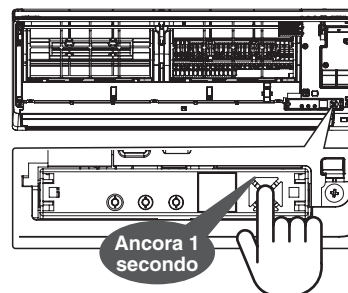

- La pulizia automatica non viene attivata.
- Si spegne la spia di funzionamento.

Se 2 condizionatori sono installati uno vicino all'altro



Selezione A - B

Per separare l'utilizzo del telecomando per ciascuna unità interna in caso 2 condizionatori siano installati uno vicino all'altro.

※ L'unità interna e il telecomando sono impostati su A al momento della consegna del prodotto.

Impostazione dell'unità interna e del telecomando su B

- 1 Premere l'interruttore Temporaneo per circa 1 secondo per avviare il funzionamento automatico.
- 2 Tenere premuto CHECK quindi premere **MODE** sul telecomando; il display del telecomando visualizzerà B e invierà il segnale all'unità interna. Accertarsi che l'unità interna possa ricevere il segnale dal telecomando quando si esegue questa operazione.
- 3 Controllare che il telecomando possa controllare l'unità interna.

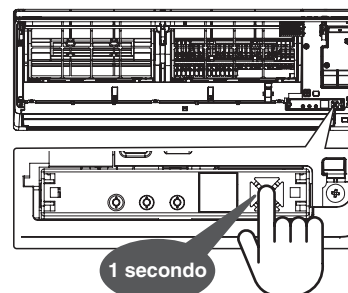

Rumorosità del condizionatore durante il funzionamento

Per avviare l'operazione gradualmente e ridurre il rumore prodotto durante il funzionamento.

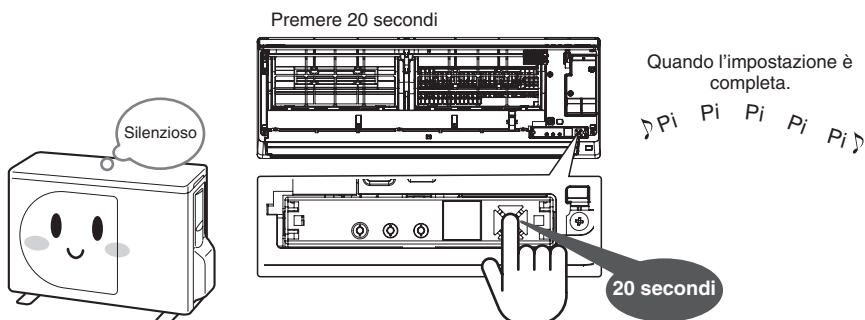





- Il Raffreddamento o il Riscaldamento si avviano 10 secondi dopo l'emissione del segnale acustico "Pi". Ciononostante, continuare a premerlo. L'impostazione è completata dopo che il segnale acustico è stato emesso 5 volte, "Pi Pi Pi Pi Pi", e la spia di funzionamento lampeggia.
- Per annullare l'operazione, ripetere la procedura descritta sopra (in questo caso, la spia di funzionamento non lampeggia).

Questi non sono problemi di funzionamento

Problema		Descrizione e cosa controllare
Funzionamento e comportamento del condizionatore	Il condizionatore non funziona.	<ul style="list-style-type: none"> ● È stata appena attivata l'alimentazione? Sono necessari 3 minuti affinché il condizionatore sia pronto per avviarsi. In questo periodo di tempo, il compressore non funziona. ● L'alimentazione è disattivata? ← Pagina 10 ● L'interruttore di circuito o il fusibile sono saltati? ● È in corso un'interruzione di corrente? ● È stato appena interrotto il funzionamento? → Per proteggere il prodotto, esso non riprende a funzionare per 3 minuti. ● Un tasto del telecomando è premuto mentre il telecomando sta puntando al ricevitore del segnale a infrarossi sull'unità interna? ← Pagina 10 ● È selezionato il timer di accensione? ← Pagina 18
	Le prestazioni del condizionatore o del sistema di riscaldamento sono scarse (si verificano interruzioni durante il funzionamento).	<ul style="list-style-type: none"> ● Il filtro dell'aria è sporco? ● Le regolazioni relative alla temperatura, all'impostazione del volume dell'aria e alla direzione del flusso d'aria sono appropriate? ← Pagina 11, 12, 15, 16 ● L'unità sta funzionando da molto tempo con il flusso d'aria impostato su "☹️" o "☹️" o "☹️"? ← Pagina 15 ● Le prese di ingresso/uscita aria dell'unità esterna sono coperte? ● C'è una finestra o una porta aperta? ● La funzione di Deumidificazione è attivata? ← Pagina 13 ● La funzione ECO è attivata? ← Pagina 29 ● La funzione Comfort Sleep è attivata? ← Pagina 17 ● La funzione "Selezione alimentazione" è impostata su "75%" o "50%"? ← Pagina 30 ● L'orario di spegnimento tramite la funzione Timer di spegnimento o Comfort Sleep è attivato? ← Pagina 17, 18 ● È possibile che sia attivato il sistema di protezione a causa di un carico elettrico eccessivo causato da variazioni del voltaggio o dall'ostruzione della presa d'aria. Rimuovere qualsiasi ostruzione e azzerare l'interruttore di circuito dopo 30 secondi.
	Il flusso d'aria si interrompe. La temperatura impostata non viene raggiunta.	<ul style="list-style-type: none"> ● Il flusso d'aria può interrompersi durante il Riscaldamento. ● Potrebbe risultare impossibile raggiungere la temperatura impostata a seconda delle condizioni interne o esterne. (Per esempio se vi è una differenza elevata tra la temperatura impostata e la temperatura della stanza quando l'unità viene accesa. La temperatura ambientale è fondamentale). ● Quando il funzionamento viene interrotto, i deflettori verticali si aprono completamente una volta e poi si chiudono.
Presenza di condensa o vapore	Unità interna È presente del vapore. È presente della condensa.	<ul style="list-style-type: none"> ● Il vapore può comparire a causa del rapido raffreddamento dell'aria nella stanza. ● Il vapore può comparire a causa dell'acqua che si condensa sullo scambiatore di calore oppure il pannello potrebbe diventare umido durante le procedure di raffreddamento, deumidificazione o deumidificazione interna. ● I deflettori verticali sono chiusi o sono direzionati verso il basso? È possibile che si formi della condensa se i deflettori rimangono per lungo tempo rivolti verso il basso invece che in posizione orizzontale durante la procedura di raffreddamento o di deumidificazione. ● È possibile che l'unità esterna si ricopra di ghiaccio durante il riscaldamento. ● Il ghiaccio si scioglie e si trasforma in acqua o vapore per aumentare l'efficienza del riscaldamento. ● L'acqua potrebbe gocciolare durante il raffreddamento o la deumidificazione. Si tratta di acqua condensata a causa dell'aria sulla tubatura di raffreddamento.
	Unità esterna Presenza di ghiaccio, acqua o vapore.	
Presenza di odori o sporcizia	Cattivo odore nella stanza.	<ul style="list-style-type: none"> ● Il cattivo odore sulle pareti, sui tappeti, sui mobili o sugli abiti potrebbe essere dovuto alla normale circolazione dell'aria. ● Il cattivo odore potrebbe essere dovuto all'ozono generato dal purificatore e ionizzatore al plasma. ● La sporcizia può aderire ai deflettori orizzontali nelle parti vicine allo ionizzatore a causa dell'elettricità statica e il colore potrebbe scurirsi. Pulire l'area intorno allo ionizzatore.
	I deflettori orizzontali sono macchiati.	

Questi non sono problemi di funzionamento (continua)

Problema		Descrizione e cosa controllare		
Spia di funzionamento	La spia di funzionamento (🔌) lampeggia lentamente.	Non si tratta di un guasto	<ul style="list-style-type: none"> Quando si verifica un'interruzione di corrente durante il funzionamento (inclusa l'impostazione del Timer di accensione), la spia si illumina quando l'alimentazione viene riattivata. Se il tasto sul telecomando viene premuto una volta, l'unità si avvia e la spia passa da lampeggiante ad accesa. Riselezionare il timer quando l'alimentazione viene riattivata perché le impostazioni del timer vengono annullate durante un'interruzione di corrente. 	
	La spia di funzionamento (🔌) o la spia del timer (🕒) lampeggia rapidamente (5 volte al secondo). La spia sui display dell'unità interna è spenta.		Ricontrollare <ul style="list-style-type: none"> Controllare il problema attenendosi alla procedura "Se la spia dell'unità interna lampeggia". ← Pagina 35 La "Luminosità della spia sul display dell'unità interna" è impostata su "Standard"? ← Pagina 31 	
Utilizzo del telecomando	I segnali emessi dal telecomando non riescono a raggiungere l'unità interna.	Ricontrollare	<ul style="list-style-type: none"> C'è un tasto premuto sul telecomando mentre il telecomando è direzionato e sta trasmettendo segnali verso il ricevitore? ← Pagina 10 È stato appena interrotto il funzionamento? (Il segnale viene trasmesso dall'unità interna al telecomando immediatamente dopo l'interruzione del funzionamento) → Premere nuovamente il tasto. La polarità delle pile (+, -) è corretta? ← Pagina 9 Le pile sono scariche? La funzione "Selezione A-B" sul telecomando corrisponde all'unità interna? ← Pagina 37 	
	I deflettori verticali non si muovono o si muovono all'interno di uno spazio limitato anche quando è premuto   .		<ul style="list-style-type: none"> Il timer è impostato? ← Pagina 18 La procedura di deumidificazione interna è attivata? 	
	La temperatura impostata non viene visualizzata nemmeno quando è premuto  .		<ul style="list-style-type: none"> L'impostazione è solo su purificatore e ionizzatore al plasma? ← Pagina 14 	
Presenza di rumori	Il condizionatore non smette di funzionare nemmeno premendo  .	Questi non sono problemi di funzionamento	<ul style="list-style-type: none"> La procedura di deumidificazione interna è attivata? ← Pagina 32 Premere  2 volte per interrompere il funzionamento. Rumore prodotto dalla posizione iniziale dei deflettori verticali. 	
	Quando l'alimentazione è attivata, accendere o spegnere il condizionatore.		Richiedere assistenza In caso di guasto del generatore di ioni al plasma o dello ionizzatore, rivolgersi al punto vendita al dettaglio utilizzato o al centro di assistenza Toshiba. Il generatore di ioni al plasma ha poli ad alto voltaggio. NON eseguire ispezioni o riparazioni da soli perché si tratta di interventi pericolosi.	
	Durante il funzionamento del condizionatore.			Questi non sono problemi di funzionamento <ul style="list-style-type: none"> Un rumore d'acqua che scorre può essere prodotto dallo ionizzatore durante la purificazione dell'aria. Anche il flusso del refrigerante può causare un rumore di rimescolamento. Anche quando le parti si espandono o si contraggono in seguito a cambiamenti di temperatura, si può udire un rumore simile. Il flusso del refrigerante causa anche fruscii. È possibile udire sibili se il vento esterno è molto forte quando il funzionamento si interrompe. È possibile udire gorgoglii dal tubo di drenaggio prodotti dall'aria esterna che fluisce nella stanza attraverso il tubo di drenaggio. La causa è l'azionamento della ventola in una stanza poco ventilata.
	Altro			Questi non sono problemi di funzionamento <ul style="list-style-type: none"> Il rumore di rimescolamento è prodotto dal flusso del refrigerante.
Unità interna	Il rumore proviene dal generatore di ioni al plasma.	Questi non sono problemi di funzionamento		
Unità esterna	Il condizionatore è in funzione.	Questi non sono problemi di funzionamento		

Informazioni fornite in osservanza della direttiva 2004/108/CE	
(Nome del produttore)	TOSHIBA CARRIER (THAILAND) CO., LTD.
(Indirizzo, città, paese)	144/9 MOO 5, BANGKADI INDUSTRIAL PARK, TIVANON ROAD, TAMBOL BANGKADI, AMPHUR MUANG, PATHUMTHANI 12000, THAILAND.
(Nome dell'importatore / Distributore nell'Unione europea)	TOSHIBA CARRIER UK LTD.
(Indirizzo, città, paese)	Porsham Close, Belliver Industrial Estate, PLYMOUTH, Devon, PL6 7DB. Regno Unito

TOSHIBA



1115750102