

# Electrolux

**CONDIZIONATORE D'ARIA SPLIT A POMPA DI CALORE**

**UNITA' DI RAFFREDDAMENTO/UNITA' DI CONDENSAZIONE**

**MODELLO**

**BCCH-16I  
BCCH-16E/BCCH-16E(N)**

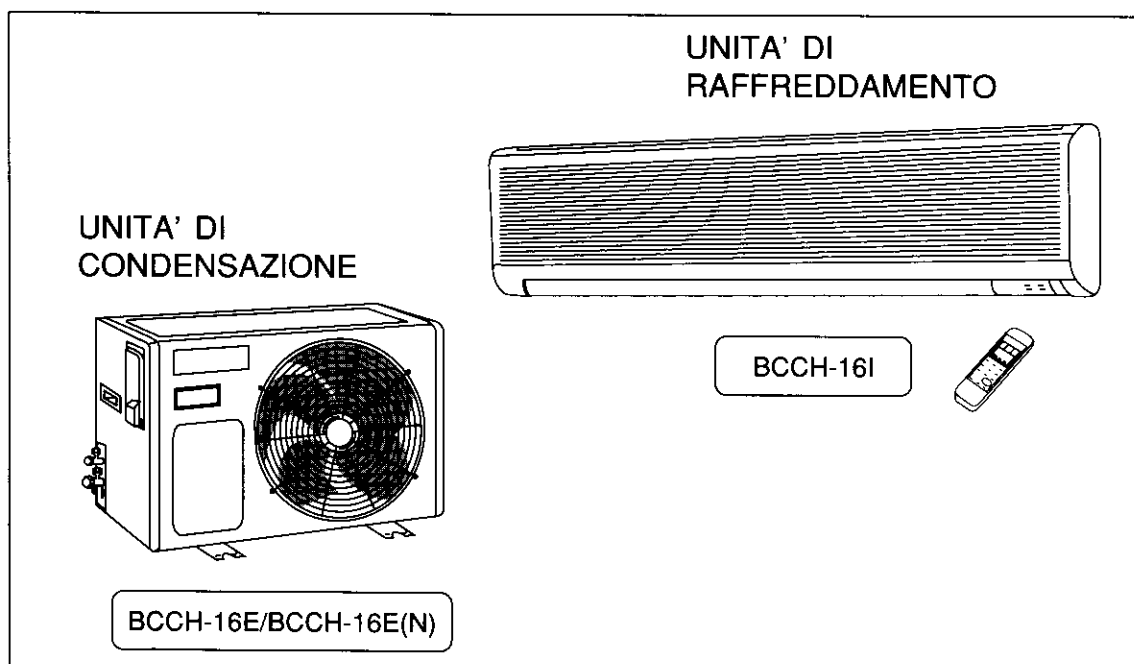

**Instruction manual** Page 1~18  
To obtain the best performance and ensure years of trouble free use, please read this instruction manual completely.

**Mode d'emploi** Page 19~36  
Des performances optimales et un fonctionnement à long terme seront assurés en appliquant les présentes instructions après avoir entièrement lu ce mode d'emploi.

**Manuale di istruzioni** Pag. 37~54  
Per ottenere le migliori prestazioni e la massima affidabilità nel tempo, leggere con cura le seguenti istruzioni.

**Manual de instrucciones** Página 55~72  
Para obtener el mejor funcionamiento y asegurar años de uso libre de problemas, lea cuidadosamente este manual de instrucciones.

"CONTIENE SOSTANZE CHE DANNEGGIANO L'OZONO ATMOSFERICO, PRODOTTO CAUZIONATO DA RICONSEGNARE AL RIVENDITORE O AI CENTRI DI RACCOLTA."

ITALIANO

## UNITA' DI RAFFREDDAMENTO

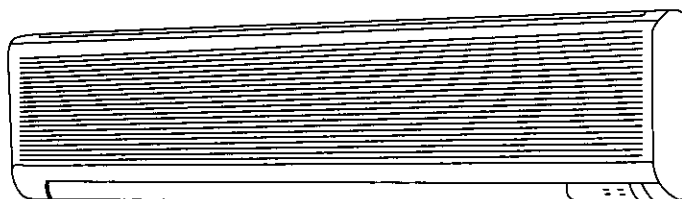

## UNITA' DI CONDENSAZIONE

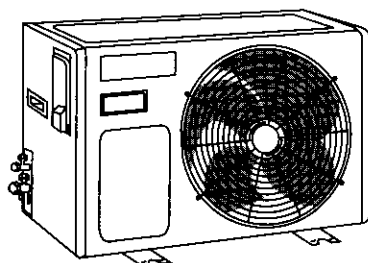

	LARGHEZZA	ALTEZZA	PROFONDITA'
BCCH-16I	1090mm (42 <sup>15</sup> / <sub>16</sub> di pollice)	295mm (11 <sup>5</sup> / <sub>8</sub> di pollice)	167mm (6 <sup>9</sup> / <sub>16</sub> di pollice)
BCCH-16E/BCCH-16E(N)	810mm (31 <sup>7</sup> / <sub>8</sub> di pollice)	620mm (24 <sup>13</sup> / <sub>32</sub> di pollice)	350mm (13 <sup>25</sup> / <sub>32</sub> di pollice)

### NOTE

- (1) L'installazione ed i collegamenti elettrici dell'unità devono essere eseguiti solo da personale tecnico autorizzato.
- (2) Solo la parte esterna dell'unità è a prova di spruzzi.

## PANNELLO DI CONTROLLO UNITA' DI RAFFREDDAMENTO

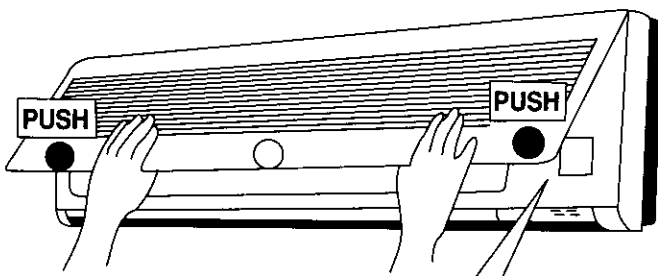

- Premere i punti contrassegnati dalla scritta "PUSH" sui lati sinistro e destro della griglia di aspirazione per aprirla.
- Una volta terminato il lavoro necessario, sollevare leggermente la griglia e chiuderla. Premere i punti contrassegnati dalla scritta "PUSH" sui lati destro e sinistro (simbolo ●) e il centro (simbolo O) sulla griglia di aspirazione per fissarla saldamente.

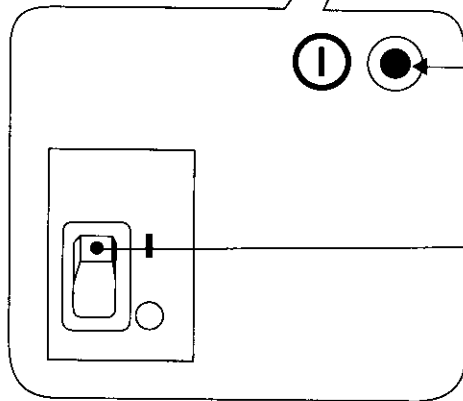

- **Interruttore secondario**  
Utilizzare questo tasto per attivare e disattivare il funzionamento quando il telecomando non funziona. Non utilizzarlo normalmente.
- **Interruttore di accensione**

ITALIANO

## INDICATORI UNITA' DI RAFFREDDAMENTO

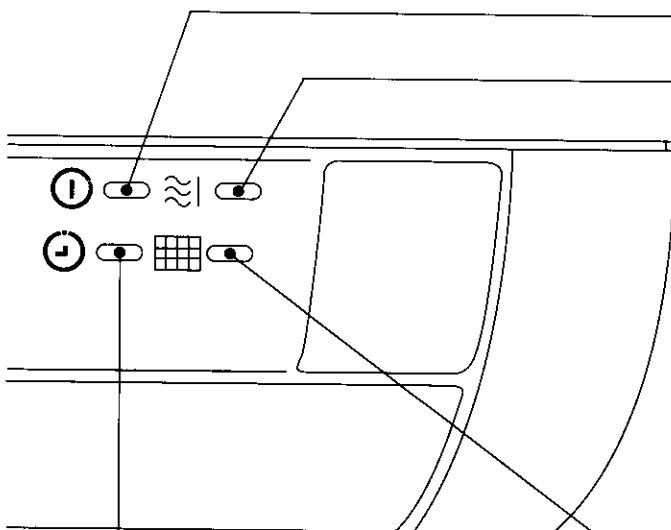

- **Spia FUNZIONAMENTO**  
Si illumina durante il funzionamento.
- **Spia SBRINAMENTO**  
Si illumina durante il riscaldamento nei casi seguenti. Mentre questa spia è illuminata, l'aria calda non fuoriesce dall'unità interna.
  - (1) **Durante il preriscaldamento**  
Per circa 2-3 minuti dopo l'attivazione.
  - (2) **Durante lo sbrinamento**  
Lo sbrinamento viene eseguito circa una volta ogni ora, per 5-10 minuti ogni volta, quando il ghiaccio si forma sullo scambiatore di calore dell'unità esterna.
  - (3) **Quando la temperatura preimpostata è stata raggiunta**  
L'operazione di riscaldamento si interrompe quando la temperatura ambiente raggiunge il valore preimpostato.
  - (4) **Durante lo sbrinamento AUTO FRESH**
- **Spia FILTER**  
Quando l'unità ha funzionato per un totale di circa 100 ore, la spia FILTER si illumina per indicare che è tempo di pulire il filtro. La spia si spegne quando il tasto FILTER del telecomando viene premuto.

- **Spia TIMER**  
Si illumina quando il timer è in funzione.

# TELECOMANDO

## TELECOMANDO

Questo telecomando serve per comandare il funzionamento dell'unità interna. Il campo di lavoro del telecomando è di circa 7 metri. Se l'illuminazione fosse controllata elettronicamente, il campo di lavoro potrebbe essere inferiore.

Questo telecomando può essere fissata al muro utilizzando l'accessorio apposito in dotazione. Prima di fissare il telecomando, accertarsi che esso sia in grado di comandare l'unità interna.

### TIMER selezione

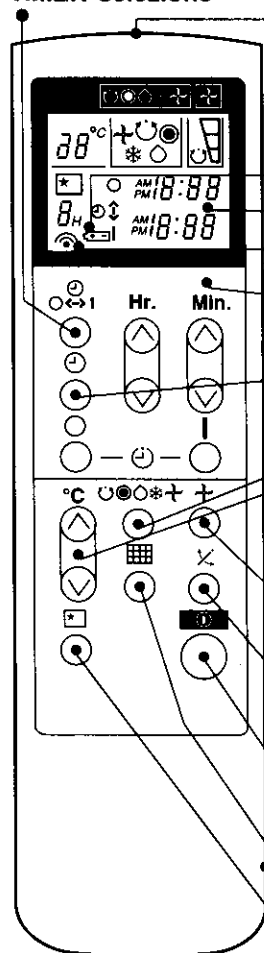

- **Finestrella emissione segnali/simbolo trasmissione**  
Puntare questa finestrella verso l'unità interna quando si desidera comandare il funzionamento di quest'ultima. Il simbolo di trasmissione lampeggia quando viene trasmesso un segnale.
- **Simbolo avvertimento batterie scariche**  
Sostituire le batterie quando questo simbolo lampeggia.
- **Display**  
Questo display indica la temperatura ambiente selezionata, l'orario corrente, lo stato del timer, la funzione e l'intensità di circolazione selezionati.
- **Comandi timer**  
Utilizzare questi tasti per impostare il timer.
- **Tasto impostazione ora**  
Utilizzare questo tasto per impostare e controllare l'orario corrente.
- **Tasto selezione di funzionamento**  
Utilizzare questo tasto per selezionare il modo di funzionamento. Ogni volta che il tasto viene premuto, il mode cambia da ☺ (AUTO) a ☼ (Riscaldamento) e quindi a ○ (Deumidificazione), ✱ (Raffreddamento) e † (Ventilatore) in sequenza.
- **Tasti controllo temperatura**  
Utilizzare questi tasti per aumentare o diminuire l'impostazione della temperatura. (Tenere premuto per cambiare il valore più in fretta).
- **Tasto velocità ventilatore**  
Questo tasto determina l'intensità della circolazione dell'aria. Ogni volta che questo tasto viene premuto, l'intensità della circolazione cambia da ☺ (AUTO) a ▽ (ALTA) e quindi a ▽ (MEDIA) e ▽ (BASSA) nel modo † (Ventilatore) da ▽ (ALTA) a ▽ (MEDIA) a ▽ (BASSA).
- **Tasto angolo deflettore (AUTO SWING)**  
Utilizzare questo tasto per controllare l'angolo del deflettore orizzontale dell'aria.
- **Tasto AVVIO/ARRESTO**  
Premere questo tasto per avviare il funzionamento. Premerlo nuovamente per interrompere il funzionamento.
- **Tasto filtro**  
Premere questo tasto quando si pulisce il filtro. Dopo circa 100 ore, la spia ☒ (Filtro) si illumina per indicare che è tempo di pulire nuovamente il filtro.
- **Vano batterie (sul retro)**  
Questo è il vano che contiene le batterie
- **Tasto spegnimento automatico (funzione sleep)**  
Utilizzare questo tasto per impostare il timer per lo spegnimento automatico.

☺	AUTOMATICO
☼	RISCALDAMENTO
○	DEUMIDIFICAZIONE
✱	RAFFREDDAMENTO
†	VENTILATORE
▽	VELOCITÀ VENTILATORE ALTA MEDIA BASSA
☒	SPEGNIMENTO AUTOMATICO
○	ARRESTO (CANCELLAZIONE)
I	AVVIO (RISERVA)
Ⓜ	AVVIO/ARRESTO
⌚	ORARIO
⌚	IMPOSTAZIONE TIMER
⌚	SELETTORE TIMER
☒	PULIZIA FILTRO
⚡	SBRINAMENTO
↔	ANGOLO DEFLETTORE

### Precauzioni per l'uso

- Non lasciare il telecomando nei luoghi seguenti.
  - Esposto alla luce solare diretta.
  - In prossimità di un dispositivo di riscaldamento.
- Maneggiare l'unità di telecomando con attenzione. Non farlo cadere e proteggerlo dall'acqua.
- Una volta che l'unità esterna si è fermata, essa non si riavvia per circa 3 minuti (a meno che non si disattivi e si riattivi l'alimentazione con l'interruttore di accensione o non si scolleghi e si ricollegli il cavo di alimentazione). Ciò serve per proteggere l'unità e non indica un guasto.
- Se si preme il tasto di selezione del modo di funzionamento durante il funzionamento, l'unità potrebbe fermarsi per circa 3 minuti per motivi di sicurezza.

# FUNZIONAMENTO AUTOMATICO

L'unità determina automaticamente il modo di funzionamento, RISCALDAMENTO, RAFFREDDAMENTO o DEUMIDIFICAZIONE, a seconda della temperatura ambiente iniziale. Il modo di funzionamento selezionato non cambia quando la temperatura ambiente varia.

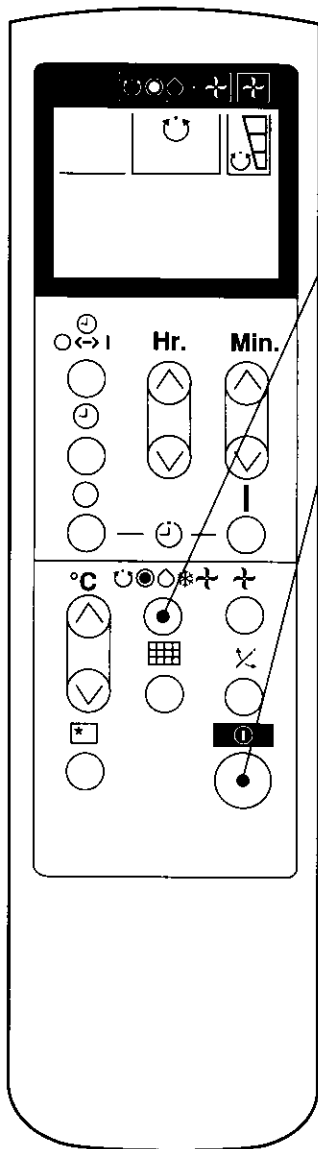

1

**AVVIO  
ARRESTO**

Premere il tasto di selezione delle operazioni in modo che il display indichi il modo ☺ (AUTOMATICAMENTE).

- Quando il modo AUTO è stato selezionato, l'unità determina automaticamente il modo di funzionamento tra RISCALDAMENTO, RAFFREDDAMENTO o DEUMIDIFICAZIONE a seconda della temperatura ambiente attuale.
- In questa fase il tasto della velocità del ventilatore non funziona: la velocità del ventilatore è "AUTO" nei modi RASCALDAMENTO e RAFFREDDAMENTO e "BASSA" nel modo DEUMIDIFICAZIONE.

Premere il tasto Ⓚ (AVVIO/ARRESTO). Il funzionamento viene attivato con un segnale acustico. Premere nuovamente il tasto per interrompere il funzionamento.

- Dato che le impostazioni sono memorizzate nel telecomando, la volta successiva sarà sufficiente premere il solo tasto Ⓚ (AVVIO/ARRESTO).

E' possibile aumentare o diminuire l'impostazione della temperatura quando necessario per un massimo di 3°C.

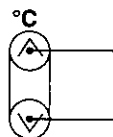

Premere e l'impostazione della temperatura cambia di 1°C ogni volta.

- La temperatura preimpostata e la temperatura ambiente reale potrebbero essere leggermente diverse a seconda delle condizioni.
- Nel modo AUTO, il display non indica la temperatura preimpostata. Se si cambia l'impostazione, l'unità interna produce un segnale acustico.

ITALIANO

## ■ Condizioni del funzionamento automatico

Temperatura ambiente iniziale (approssimata)	Funzione	Impostazione temperatura	Circolazione
Sopra 27°C	➔ RAFFREDDAMENTO	27°C	"ALTA" all'avvio, "MEDIA" o "BASSA" dopo che la temperatura preimpostata è stata raggiunta.
23 - 27°C	➔ DEUMIDIFICAZIONE	Leggermente inferiore della temperatura ambiente	"BASSA"
Sotto 23°C	➔ RISCALDAMENTO	23°C	"ALTA" all'avvio, "MEDIA" o "BASSA" dopo che la temperatura preimpostata è stata raggiunta.

# RISCALDAMENTO

Utilizzare l'unità per il riscaldamento quando la temperatura esterna scende sotto i 21°C. Quando fa caldo (sopra i 21°C), il riscaldamento potrebbe non funzionare per motivi di sicurezza dell'unità.

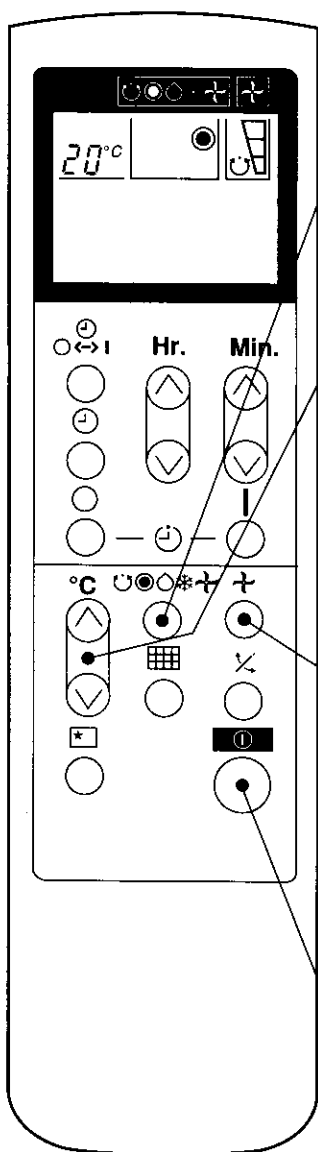

**1**

Premere il tasto di selezione delle operazioni in modo che il display indichi il modo  (RISCALDAMENTO).

**2**

Impostare la temperatura ambiente desiderata per mezzo dei tasti di controllo della temperatura (il display indica le impostazioni).

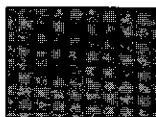

Come temperatura ambiente per il riscaldamento si raccomanda una gamma tra i 18 ed i 22°C. Se l'impostazione della temperatura è 20°C, la temperatura della stanza viene mantenuta attorno ai 20°C.

L'impostazione della temperatura e la temperatura ambiente reale possono differire leggermente a seconda delle condizioni.

La temperatura impostata e la temperatura reale della stanza potrebbero essere leggermente diverse a seconda delle condizioni di utilizzo.

**3**

Impostare l'intensità di circolazione desiderata per mezzo del tasto della velocità del ventilatore (il display indica l'impostazione).

 (AUTO) : L'intensità della circolazione è "ALTA" all'inizio e diviene automaticamente "MEDIA" o "BASSA" quando la temperatura preimpostata viene raggiunta.

 (ALTA) : Consente di raggiungere rapidamente la temperatura ambiente desiderata.

E'però possibile sentire freddo all'inizio.

 (MEDIA) : Funzionamento silenzioso.



 (BASSA) : Funzionamento ancora più silenzioso.

Il riscaldamento inizia con la circolazione su "BASSA" per evitare l'emissione di aria fredda anche se viene selezionata la circolazione "ALTA" o "MEDIA"

**AVVIO  
ARRESTO**

Premere il tasto  (AVVIO/ARRESTO). Il riscaldamento inizia con un segnale acustico. Premere nuovamente il tasto per interrompere il funzionamento.

- Dato che le impostazioni sono memorizzate nel telecomando, la volta successiva sarà sufficiente premere il solo tasto  (AVVIO/ARRESTO).

Lo sbrinatorio AUTO FRESH viene attivato quando il riscaldamento viene interrotto col tasto  (AVVIO/ARRESTO) premuto, quando il timer di spegnimento è in funzione o quando lo scambiatore di calore dell'unità esterna è freddo. Questo sbrinatorio dura per 5-10 minuti e viene indicato dall'illuminazione della spia  (SBRINAMENTO)

# DEUMIDIFICAZIONE

Utilizzare l'unità per la deumidificazione quando la temperatura ambiente è sopra i 16°C. Quando la temperatura ambiente è sotto ai 15°C, la deumidificazione non funziona.

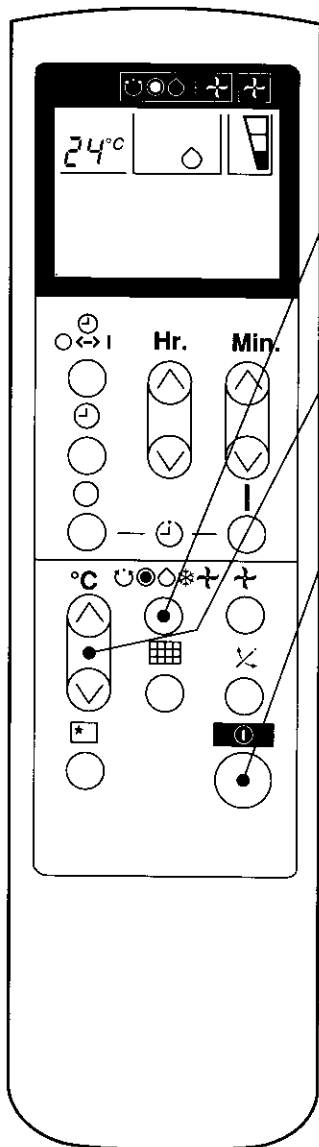

1

Premere il tasto di selezione delle operazioni in modo che il display indichi il modo ○ (DEUMIDIFICAZIONE). L'intensità della circolazione viene impostata automaticamente su "BASSA". Il tasto della velocità del ventilatore non funziona.

2

Impostare la temperatura ambiente con i tasti di controllo della temperatura (il display indica l'impostazione).

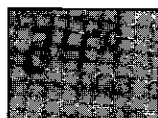

Come temperatura ambiente per la deumidificazione si raccomanda la gamma tra i 20 ed i 26°C.

AVVIO  
ARRESTO

Premere il tasto ① (AVVIO/ARRESTO). Il funzionamento viene attivato con un segnale acustico. Premere nuovamente il tasto per interrompere il funzionamento.

- Dato che le impostazioni sono memorizzate nel telecomando, la volta successiva sarà sufficiente premere il solo tasto ① (AVVIO/ARRESTO).

## ■ Funzione di deumidificazione

Quando la temperatura ambiente è più alta della temperatura impostata: L'unità deumidifica riducendo la temperatura della stanza fino al livello preimpostato.

Quando la temperatura ambiente è più bassa della temperatura impostata: La deumidificazione viene eseguita con la temperatura impostata leggermente più bassa della temperatura ambiente attuale indipendentemente dall'impostazione della temperatura stessa.

Il funzionamento viene interrotto (l'unità interna smette di emettere aria) non appena la temperatura ambiente diviene più bassa della temperatura impostata.

# RAFFREDDAMENTO

Utilizzare l'unità per il raffreddamento quando la temperatura esterna è compresa tra 22 e 42°C. Se l'umidità fosse estremamente elevata (maggiore di 80%) all'interno, sulla griglia di uscita dell'aria dell'unità interna si potrebbe formare del ghiaccio.

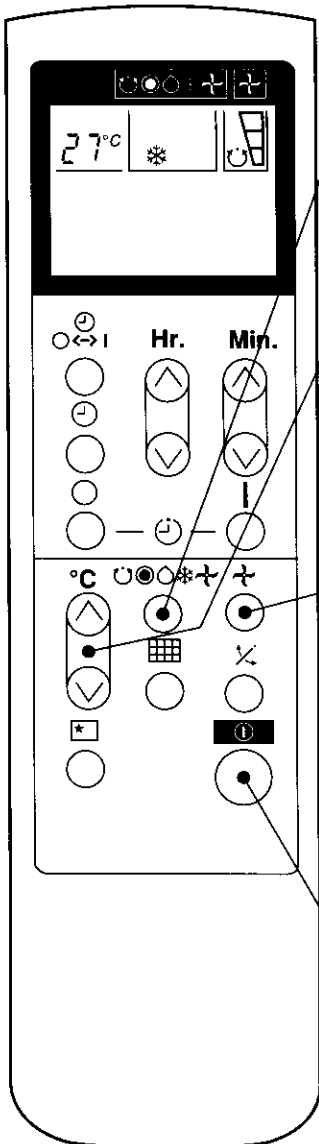

**1**

Premere il tasto di selezione delle operazioni in modo che il display indichi il modo \* (RAFFREDDAMENTO).

**2**

Impostare la temperatura ambiente desiderata con i tasti di controllo della temperatura (il display indica l'impostazione).

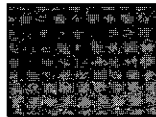

Come temperatura ambiente per il raffreddamento si raccomanda la gamma tra i 25 ed i 28°C. Se l'impostazione della temperatura è 27°C, la temperatura della stanza viene controllata attorno ai 27°C.

L'impostazione della temperatura e la temperatura ambiente reale possono differire leggermente a seconda delle condizioni.

**3**

Impostare l'intensità di circolazione desiderata col tasto della velocità del ventilatore (il display indica l'impostazione).

(AUTO) : L'intensità della circolazione è "ALTA" all'inizio e diviene automaticamente "MEDIA" o "BASSA" quando la temperatura preimpostata viene raggiunta.

(ALTA) : Consente di raggiungere rapidamente la temperatura ambiente desiderata.

(MEDIA) : Funzionamento silenzioso.

(BASSA) : Funzionamento ancora più silenzioso.

**AVVIO  
ARRESTO**

Premere il tasto (AVVIO/ARRESTO). Il funzionamento viene attivato con un segnale acustico. Premere nuovamente il tasto per interrompere il funzionamento. Il raffreddamento non si avvia se l'impostazione della temperatura è più alta della temperatura attuale della stanza (per quanto la spia (FUNZIONAMENTO) si illumina). Il raffreddamento inizia non appena viene impostata una temperatura più bassa della temperatura ambiente.

■ Dato che le impostazioni sono memorizzate nel telecomando, la volta successiva sarà sufficiente premere il solo tasto (AVVIO/ARRESTO).



# VENTILATORE

É' possibile utilizzare l'unità semplicemente come un dispositivo per la circolazione dell'aria. Utilizzare questa funzione per asciugare l'interno dell'unità interna alla fine dell'estate.

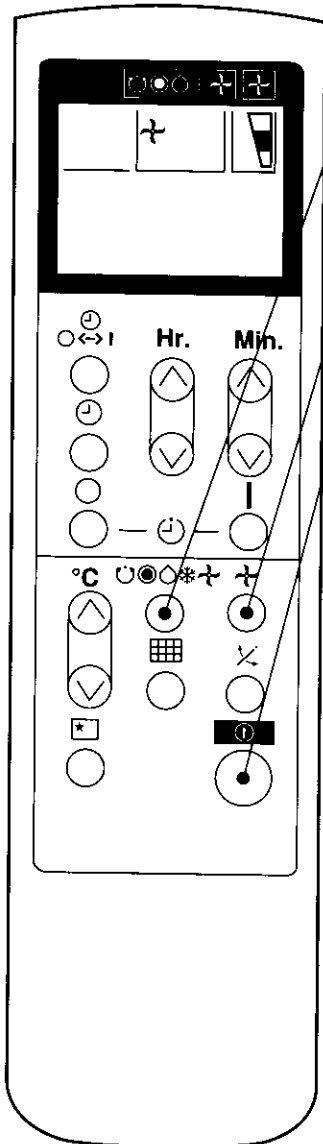

**1**

Premere il tasto di selezione delle operazioni in modo che il display indichi il modo  $\rightarrow$  (VENTILATORE).

**2**

Premere il tasto della velocità del ventilatore e selezionare l'intensità di circolazione desiderata (il display) indica la selezione.

**AVVIO  
ARRESTO**

Premere il tasto  $\text{\textcircled{1}}$  (AVVIO/ARRESTO). Il funzionamento viene attivato con un segnale acustico. Premere nuovamente il tasto per interrompere il funzionamento.

# COME IMPOSTARE IL TIMER

TASTI IMPOSTAZIONE TIMER

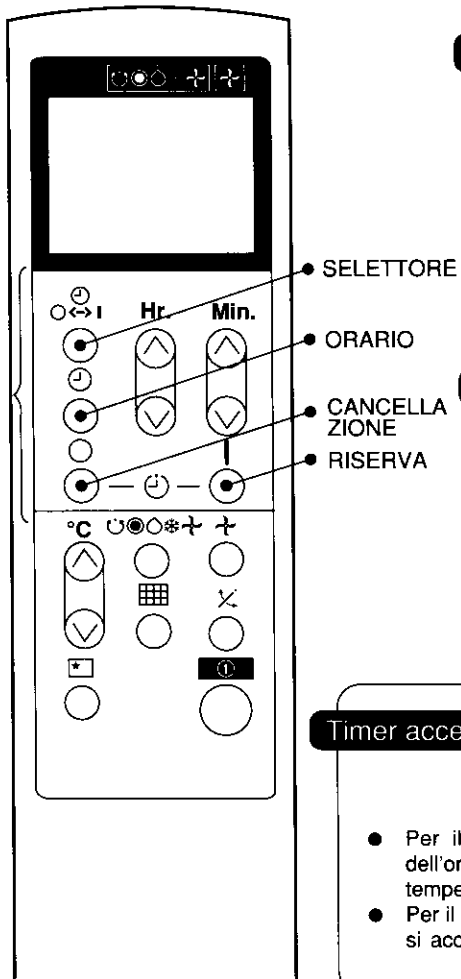

## Impostazione dell'orario corrente

Una volta cambiate le batterie;

**1** Premere il tasto (ORARIO).



## Timer spegnimento

**1** Premere il tasto (SELETTORE) fino a che il simbolo (ARRESTO) lampeggia sul display



E'possibile impostare lo spegnimento dell'unità ad un orario prestabilito.

## Timer accensione

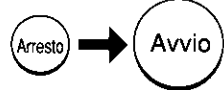

**1** Premere il tasto (SELETTORE) fino a che il simbolo (AVVIO) lampeggia sul display.



- Per il riscaldamento, l'unità si accende prima dell'orario impostato in modo da raggiungere la temperatura impostata all'orario determinato.
- Per il raffreddamento e la deumidificazione, l'unità si accende semplicemente all'orario determinato.

## Timer accensione spegnimento

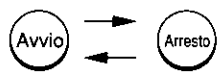

- L'unità si accende (o si spegne) e si spegne (o si accende) agli orari determinati).
- La prima operazione di accensione/ spegnimento avviene all'orario preimpostato che viene raggiunto per primo.
- La freccia che appare sul display indica la sequenza delle operazioni di accensione/ spegnimento.

**1** Premere il tasto (SELETTORE) in modo che il simbolo (ARRESTO) lampeggi ed il simbolo (AVVIO) sia illuminato sul display.

**2** Impostare l'orario di spegnimento con i tasti Hr. e Min.

**3** Premere il tasto (SELETTORE) (in modo che il simbolo (ARRESTO) lampeggi ed il simbolo (AVVIO) sia illuminato sul display.

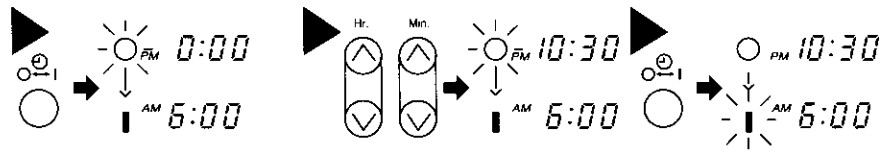

Puntare il telecomando verso l'unità interna e premere il tasto (CANCELLAZIONE). L'indicazione (RISERVA) si spegne con un segnale acustico e la spia (TIMER) sull'unità interna si spegne a sua volta.

### NOTE

E'possibile impostare uno solo dei timer di spegnimento, accensione o accensione/spegnimento.

**2** Impostare l'orario corrente con i tasti Hr. e Min.

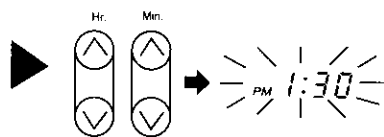

Esempio: L'orario corrente è 1:30 p.m.

**3** Premere nuovamente il tasto ⊖ (ORARIO).

L'indicazione dell'orario rimane illuminata invece di lampeggiare.

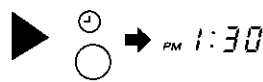

● L'indicazione dell'orario scompare automaticamente in 10 secondi.

● Per controllare l'impostazione corrente dell'orario premere due volte il tasto ⊖ (ORARIO).

L'impostazione dell'orario corrente è ora completa.

**2** Impostare l'orario di spegnimento con i tasti Hr. e Min.

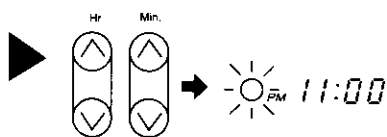

**3** Puntare il telecomando verso l'unità interna e premere il tasto I (RISERVA). Il simbolo ⊖ (ARRESTO) rimane illuminato invece di lampeggiare e l'indicazione ⊖ (ORARIO) si illumina. Viene prodotto un segnale acustico e la spia ⊖ (TIMER) sull'unità interna si illumina.



Esempio: L'unità si spegne alle 11:00 p.m.

L'impostazione dell'orario di spegnimento è ora completa.

**2** Impostare l'orario di accensione con i tasti Hr. e Min.

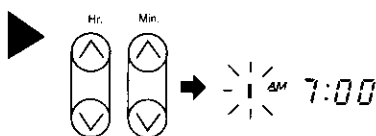

**3** Puntare il telecomando verso l'unità interna e premere il tasto I (RISERVA). Il simbolo I (AVVIO) rimane illuminato invece di lampeggiare e l'indicazione ⊖ (ORARIO) si illumina. Viene prodotto un segnale acustico e la spia ⊖ (TIMER) sull'unità interna si illumina.

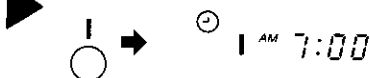

Esempio: L'unità si accende prima in modo da raggiungere a temperatura impostata attorno alle 7:00 a.m.

L'impostazione dell'orario di accensione è ora completa.

**4** Impostare l'orario di accensione con i tasti HOURS e MINUTES.

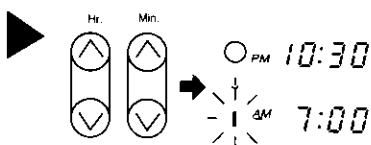

**5** Puntare il telecomando verso l'unità interna e premere il tasto I (RISERVA). Il simbolo I (AVVIO) rimane illuminato invece di lampeggiare e l'indicazione ⊖ (ORARIO) si illumina. Viene prodotto un segnale acustico e la spia ⊖ (TIMER) sull'unità interna si illumina.

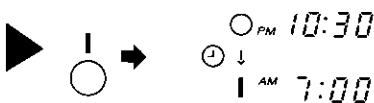

Esempio: Per il riscaldamento, l'unità si spegne alle 10:30 p.m. e quindi si accende in anticipo in modo da raggiungere la temperatura impostata attorno alle 7:00 a.m.; per il raffreddamento e la deumidificazione, l'unità si accende semplicemente alle 7:00 a.m.

L'impostazione dell'orario di accensione/spegnimento è ora completa.

- Il timer può essere utilizzato in tre modi: timer spegnimento, timer accensione, e timer spegnimento/accensione (accensione/spegnimento). Come prima cosa impostare l'orario corretto in quanto esso serve come riferimento.
- A questo punto le impostazioni sono memorizzate nel telecomando e basta semplicemente premere il tasto I (RISERVA) per utilizzare le stesse impostazioni la volta successiva.
- Timer accensione: L'unità si accende prima dell'orario impostato in modo da raggiungere la temperatura impostata all'orario determinato. L'orario di accensione varia a seconda delle condizioni, come la temperatura ambiente, la temperatura preimpostata, ecc.

# COME IMPOSTARE LA FUNZIONE SLEEP PER LO SPEGNIMENTO AUTOMATICO

Come prima cosa impostare l'orario corretto in quanto esso serve come riferimento (vedere le pagine per l'impostazione dell'orario corrente). Premere il tasto  (SLEEP) ed il display cambierà come indicato in basso.

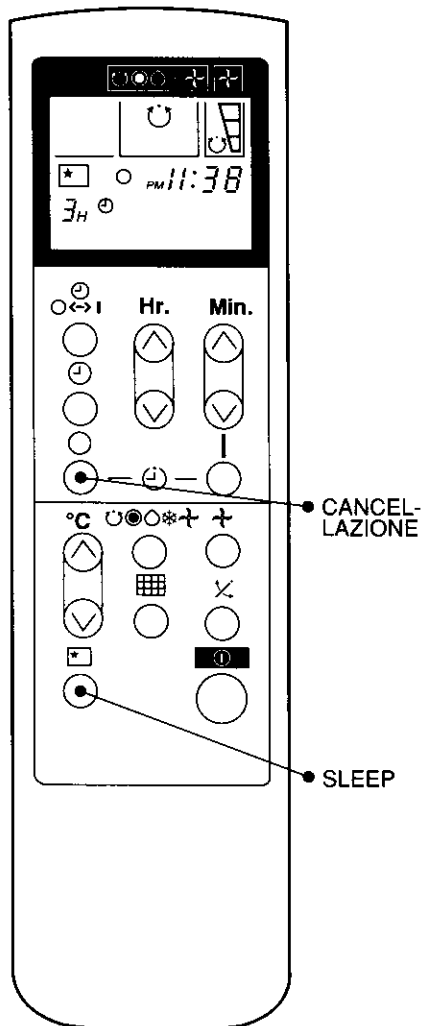

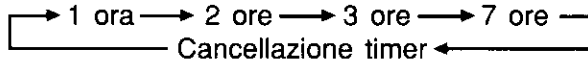
Mode	Indicazione
Funzione Sleep per lo spegnimento automatico	

**Sleep timer spegnimento automatico:** L'unità rimane in funzione per il numero di ore designato (1, 2, 3 o 7) e quindi si spegne. Puntare il telecomando verso l'unità interna e quindi premere il tasto (SLEEP). Le informazioni sul timer vengono visualizzate sull'unità di telecomando. La spia  (TIMER) sull'unità interna si illumina con un segnale acustico. Quando lo sleep timer per lo spegnimento automatico è stato impostato, il display indica l'orario di spegnimento.

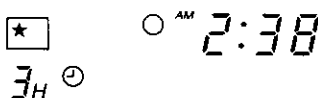

Esempio: Se si imposta il timer per 3 ore alle 11:38 p.m., l'orario di spegnimento è alle 2:38 a.m.

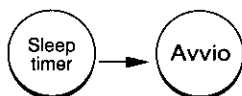



L'unità viene spenta dallo Sleep timer per lo spegnimento automatico e viene accesa dal timer di accensione.

**1** Impostare il timer di accensione.

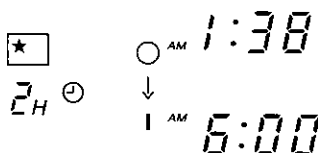
**2** Premere il tasto  (SLEEP) ed impostare il timer per lo spegnimento automatico.



Per il riscaldamento:  
In questo esempio, l'unità si spegne in 2 ore (alle 1:38 a.m.) e quindi si riaccende in anticipo in modo da raggiungere la temperatura preimpostata alle 6:00 della mattina successiva.

Puntare il telecomando verso l'unità interna e premere il tasto  (CANCELLAZIONE). L'indicazione  (RISERVA) si spegne con un segnale acustico e la spia  (TIMER) sull'unità interna si spegne a sua volta.

## NOTE

Se si imposta lo Sleep timer quando il timer di spegnimento è già stato impostato in precedenza, lo sleep timer assume la priorità su quest'ultimo.

## Particolari riguardanti lo Sleep timer per lo spegnimento automatico

L'unità controlla automaticamente l'intensità della circolazione e la temperatura ambiente in modo da ottenere un funzionamento silenzioso e non dannoso alla salute delle persone.

E'possibile impostare lo Sleep timer per lo spegnimento dopo 1, 2, 3 o 7 ore. L'intensità della circolazione e la temperatura ambiente vengono controllate come indicato in basso.

### Sleep timer spegnimento automatico impostato

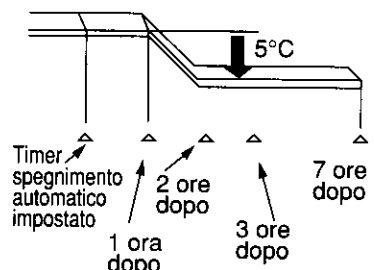
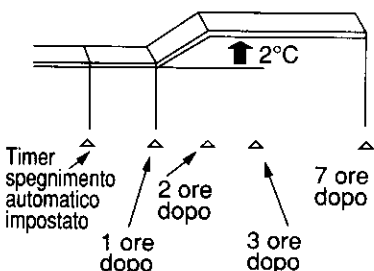
Funzione	Operazione
<p>Riscaldamento</p> <p>“ ☉ ”</p>	<p>La temperatura ambiente viene controllata a 5°C sotto la temperatura impostata 1 ora dopo l'impostazione dello sleep timer.</p> <p>La circolazione viene impostata su “BASSA” un' ora dopo.</p> 
<p>Raffreddamento e deumidificazione</p> <p>“ ❄ ”</p> <p>“ 💧 ”</p>	<p>La temperatura ambiente viene controllata a 2°C sopra la temperatura impostata 1 ora dopo l'impostazione dello Sleep timer. La circolazione viene impostata su “BASSA” un' ora dopo.</p> 
<p>Ventilatore</p> <p>“ + ”</p>	<p>Non vengono variate le impostazioni relative alla temperatura ambiente ed alla circolazione.</p>

# REGOLAZIONE DEFLETTORI ARIA

**1** Regolazione del flusso dell'aria verso l'alto e verso il basso.

A seconda delle operazioni "Deumidificazione" o "Raffreddamento", il deflettore orizzontale dell'aria viene regolato automaticamente sull'angolo più adatto per tale operazione.

Il deflettore può essere mosso verso l'alto o verso il basso ed impostato all'angolo desiderato utilizzando il tasto di regolazione "∟ (ANGOLO DEFLETTORE)".

(Se l'angolo del deflettore viene cambiato, esso non ritorna nella posizione di impostazione automatica quando il funzionamento viene avviato a meno che il modo di funzionamento non venga cambiato.)

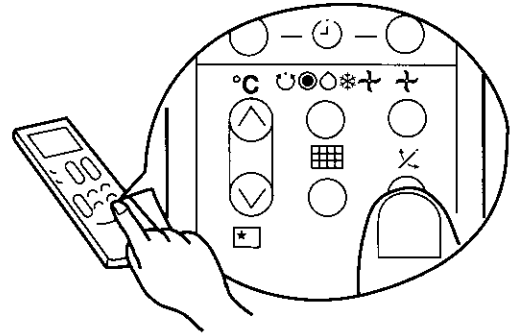

- La prima volta che il pulsante di regolazione "∟ (ANGOLO DEFLETTORE)" viene premuto, il deflettore orizzontale dell'aria si muove in su ed in giù.

La seconda volta che il tasto viene premuto, il deflettore si ferma nella posizione in cui si trova. Possono essere necessari diversi secondi (circa 12) prima che il deflettore inizi a muoversi.

- Se il deflettore non viene utilizzato in una posizione fissa, regolarlo all'interno del campo blu sulla piastra laterale per le operazioni di "Deumidificazione" e "Raffreddamento".

Regolare il deflettore all'interno del campo rosso anche per l'operazione di riscaldamento.

- Il movimento del deflettore dell'aria aiuta a rendere uniforme la temperatura ambiente.
- Nell'operazione di "Raffreddamento", non impostare il deflettore all'esterno del campo blu e non utilizzare per lungo tempo col deflettore in movimento. Sul deflettore si potrebbe formare della condensa e delle gocce d'acqua potrebbero cadere nella stanza.
- Quando il tasto di regolazione "∟ (ANGOLO DEFLETTORE)" viene premuto mentre il funzionamento è interrotto, il deflettore si muove e si ferma quindi nella posizione in cui l'uscita dell'aria viene chiusa.
- Quando l'operazione di movimento automatico viene eseguita, se il deflettore viene spostato manualmente, il campo di movimento può variare. Esso ritorna comunque all'impostazione normale dopo un breve tempo.

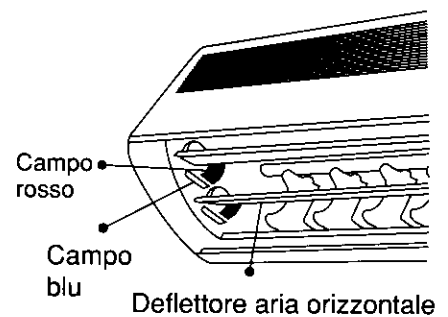

Deflettore aria orizzontale

**2** Regolazione del flusso dell'aria verso sinistra e destra.

Afferrare il deflettore verticale dell'aria come indicato in figura e regolare il flusso dell'aria verso sinistra e verso destra.

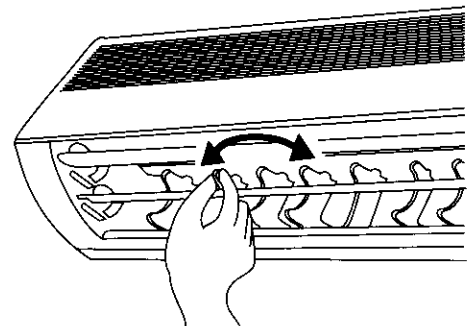

## COME CAMBIARE LE BATTERIE DEL TELECOMANDO

Sostituire le  batterie quando il simbolo corrispondente sull'indicatore del telecomando si illumina.

**1** Rimuovere il coperchio come indicato in figura ed estrarre le batterie scariche.



**2** Installare le nuove batterie. Fare corrispondere la direzione delle batterie ai riferimenti all'interno del vano.



**3** Premere il tasto  (ORARIO) per tre volte. Premere e quindi tirare nella direzione della freccia.

Premere e quindi tirare nella direzione della freccia.

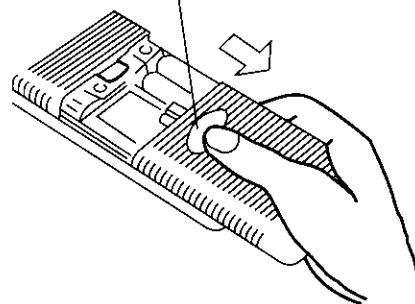

### **⚠ ATTENZIONE**

1. Non utilizzare batterie vecchie e nuove o tipi diversi di batterie assieme.
2. Rimuovere le batterie quando si prevede di non utilizzare il telecomando per 2 o 3 mesi.
3. Le batterie devono essere del tipo LR03.

## INTERRUTTORE SECONDARIO

Utilizzare l'interruttore secondario quando il funzionamento non può essere controllato con l'interruttore del telecomando.

1. Premendo l'interruttore secondario, il funzionamento avviene nel modo di funzionamento impostato in precedenza. Quando il funzionamento viene controllato utilizzando l'interruttore secondario, dopo che l'alimentazione viene disattivata e quindi riattivata, il modo di funzionamento è quello automatico.
2. Quando il funzionamento viene interrotto o viene controllato nuovamente con l'interruttore del telecomando, premere ancora una volta l'interruttore secondario.

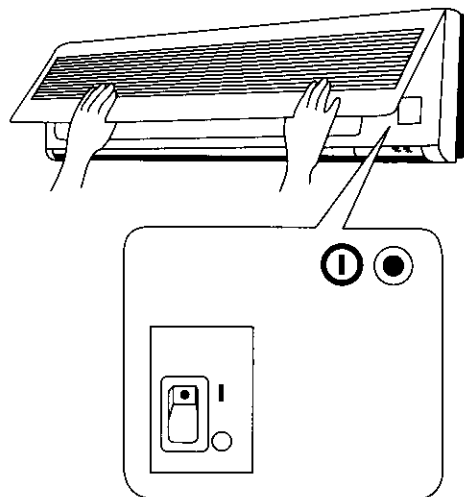

## INTERRUTTORE DI ACCENSIONE

Quando il condizionatore non viene utilizzato, portare l'interruttore di accensione su "OFF".

# MANUTENZIONE

## ⚠ ATTENZIONE

Prima di eseguire le pulizie, interrompere il funzionamento e scollegare la fonte di alimentazione.

## Filtro aria

Pulire il filtro dell'aria in quanto esso rimuove la polvere dalla stanza. Esso deve essere lavato quando la spia  (FILTRO) si illumina. Quando il filtro viene intasato dalla polvere, il flusso dell'aria diminuisce e la capacità di raffreddamento viene ridotta. Inoltre l'apparecchio può divenire rumoroso. Accertarsi di pulire regolarmente il filtro seguendo la procedura indicata in basso.

### Procedura

- 1** Rimozione del filtro
  - Premere i punti contrassegnati dalla scritta "PUSH" sui lati sinistro e destro della griglia di aspirazione.
  - Tirare in avanti il coperchio anteriore. (Fino alla posizione di fissaggio).
  - Sollevare leggermente il filtro, rilasciare le griffe (in due posizioni) sulla parte inferiore del coperchio anteriore e rimuovere il filtro dal lato inferiore.

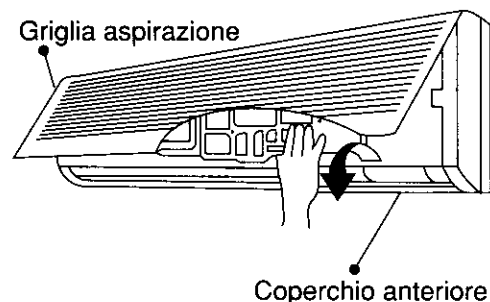

- 2** Rimuovere la polvere dal filtro utilizzando un aspirapolvere. Se la polvere fosse eccessiva, lavare il filtro utilizzando un detergente neutro. Risciacquare quindi con acqua pulita e fare asciugare all'ombra.

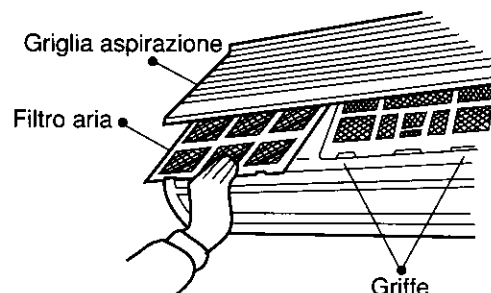

- 3** Installare i filtri. (Inserirli con la scritta "FRONT" rivolto in avanti). Sollevare leggermente la griglia di aspirazione e richiuderla. Premere i punti contrassegnati dalla scritta "PUSH" sui lati sinistro e destro della griglia di aspirazione per fissarla saldamente.



## ⚠ ATTENZIONE

- Non lavare il filtro con acqua calda a temperatura superiore ai 40°C. Il filtro potrebbe altrimenti deformarsi.
- Quando si lava il filtro, eliminare la maggior parte dell'acqua scuotendolo e quindi fare asciugare all'ombra; non esporre il filtro alla luce solare diretta. Il filtro potrebbe altrimenti deformarsi.
- Non utilizzare il condizionatore senza il filtro. La polvere potrebbe penetrare all'interno e causare problemi.



## PULIZIA DEL COPERCHIO ANTERIORE, ECC.

1. Il coperchio anteriore si sporca facilmente. Pulirlo con un panno morbido.
2. Qualora il coperchio anteriore fosse eccessivamente sporco, lavarlo utilizzando un panno morbido imbevuto con acqua tiepida o detergente neutro.
3. Non utilizzare acqua bollente (sopra i 50°C), benzolo, benzina, acido, solvente o una spazzola poichè essi danneggiano la superficie di plastica e le finiture.

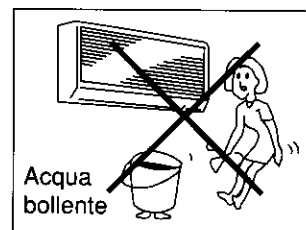

## MANUTENZIONE ALL'INIZIO DI UN LUNGO PERIODO DI INUTILIZZO

1. Far funzionare l'unità col modo di funzionamento su  $\rightarrow$  (VENTILATORE) e la velocità su "ALTA" per circa mezza giornata, in una giornata di bel tempo, per asciugare l'intera unità.

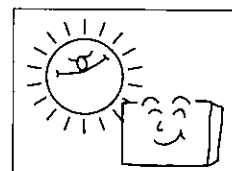

## CONTROLLARE I PUNTI SEGUENTI QUANDO NECESSARIO

### QUANDO IL CONDIZIONATORE NON FUNZIONA

1. Il fusibile è intatto?
2. Il voltaggio è estremamente alto o basso?
3. L'interruttore di accensione si trova su "ON"?

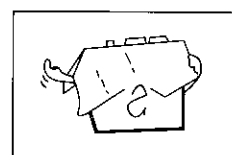
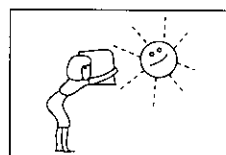

### QUANDO IL CONDIZIONATORE NON RAFFREDDA BENE

1. Il filtro è estremamente impolverato?
2. La luce del sole cade direttamente sull'unità di condensazione?
3. Il flusso dell'aria dell'unità di condensazione è ostruito?
4. Vi sono porte o finestre aperte oppure vi sono fonti di calore nella stanza?
5. La temperatura impostata è appropriata?

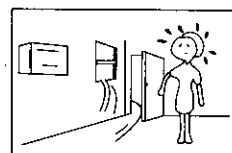
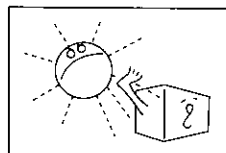

### Note

- Durante il funzionamento silenzioso oppure quando si interrompe il funzionamento si possono a volte riscontrare i fenomeni indicati di seguito; essi non sono comunque segni di funzionamento anormale.
  - (1) Un leggero rumore prodotto dal flusso del liquido refrigerante all'interno del ciclo.
  - (2) Un leggero rumore prodotto dal contenitore della ventola che viene raffreddato e quindi gradualmente riscaldato quando il funzionamento si interrompe.
- Il condizionatore d'aria potrebbe essere fonte di

odori in quanto vari odori, prodotti da fumo, cibi, cosmetici e così via, possono aderire ad esso. Pulire perciò il filtro dell'aria e l'evaporatore all'inizio della stagione per ridurre tali odori.

- Quando la temperatura ambiente è alta, durante l'operazione di riscaldamento, "la velocità della ventola" può cambiare ad "alta" per motivi di protezione. Se il filtro d'area è pieno di polvere, "la velocità della ventola" può anch'essa cambiare ad "alta" per motivi di protezione. Controllare il filtro d'area periodicamente.

Questa apparecchiatura è conforme alla direttiva comunitaria C. E. E. n. 87/308 del 1987-06-02 relativa alla soppressione dei disturbi radio.